

<http://www.nakahashi-pla.com>

有限会社 ナカハシ

〒932-0836 富山県小矢部市増生1281-1
【TEL】0766-67-3791(代) 【FAX】0766-67-3907 【E-mail】info@nakahashi-pla.com

2019.10.01

Nakahashi
Plastic Plant Pots
Vol.6

the plant colors a flower and life.

INDEX

- 03 ガルバプランター、パフェポット
- 04 - 05 DON COVER、SEE POT、Bシリーズ、Fan Pot
- 06 - 07 柔シリーズ、ローズポット、マグポット、エレガント、ハートポット、ナミステップ
- 08 - 09 プリティーポット、ストレート鉢、ウォール鉢、四角鉢、角鉢、コスモ鉢、3.5~9cmテラポット、鉢皿
- 10 - 11 丸底面給水鉢、底面給水鉢、浅鉢、レンガ鉢、SN鉢、丸鉢
- 12 - 13 シャトル鉢、テキサス鉢、LS鉢、バスケット鉢、木目鉢、ML鉢、タル鉢
- 14 - 15 スカルプ鉢、丸観葉鉢、底面セーブカバー、硬質ポット、つりひも
- 16 - 17 給水棒、給水ヒモ、長角ミニトレイ、シーマ4寸、OK鉢、マット用鉢、M・5ASA、M・7ASA、10.5A、12SS、パレット鉢、園芸用苗箱、給水ロウト
- 18 ハートフェンス、タグピン、タグ止め、支柱止め、支柱止めリング、Cリング
- 19 - 21 越谷シリーズ
- 22 セラアートシリーズ
- 23 - 63 TOシリーズ

このカタログについて

※下記は品番が (NA) の商品が対象です。

●ナカハシポットの基本カラーは28色 その他オリジナルカラーお問い合わせ下さい。



※このカラーの他に、ご希望のカラーがございましたらお問い合わせ下さい。
※各プラスチック鉢・在庫カラーは、弊社までお気軽にお問い合わせ下さい。

●寸法の見方



●マークの見方



お客様のオリジナル園芸資材をお造りします

ナカハシへのご提案。

ナカハシとの共同開発。

お客様の専用資材。

オリジナル鉢の製造販売行程のご紹介

●プラスチック製オリジナル鉢の場合
(年/50,000鉢以上ご使用の方におすすめです)



- ①寸法、形状、カラー等デザインの思考 期間/約1日
- ②3D、CADデータの作成 期間/約5日
※お客様が納得されるまで何度でも作成致します。
- ③金型の作成 期間/約30日
- ④試作サンプルの作成 期間/約1日
※お客様が納得されるまで何度でも作成致します。
- ⑤量産 期間/数量により変動
- ⑥出荷～お客様へ 約40日ほどで完成!

●陶器製オリジナル鉢の場合
(Lot 3,000鉢の方におすすめです)



- ①寸法、形状、カラー等デザインの思考 期間/約1日
- ②試作サンプルの作成 期間/約5日
- ③量産 期間/数量により変動
- ④出荷～お客様へ 約40日ほどで完成!
※陶器製オリジナル鉢には定番商品は有りません。お客様のオリジナルデザインにて製造致します。
※1アイテム3,000鉢(カラー500鉢)。

プラスチック植木鉢・プランター、屋上緑化用トレイ、壁面緑化プランターなど、園芸資材、その他のプラスチック製品 (PP,ABS,PE,PC等) の製造も承ります。

NEW ガルバプランター

外壁材のガルバリウム鋼板をイメージした、オシャレなプランター。

S

No2トレーに
6個入ります。

M

No2トレーに
3個入ります。

品番	規格	製品名	外径×内径×高さ(cm)	入数	適用ポット
NA-307		ガルバプランターS	22.9 × 9.8 × 12.0		9cm×3
NA-308		ガルバプランターM			
NA-309		ガルバプランターL			

NEW パフェポット

寄せ植えポットの投げ込みで、底面給水鉢になります。



給水棒 (P16掲載) との組み合わせで底面給水鉢としてご使用頂けます。



品番	規格	製品名	直径×高さ×深さ(cm)	入数	適用ポット
NA-310		パフェポット	7.1 × 16.7 × 14.2		寄せ植えポット

DON COVER ドンカバー(底面給水鉢)

様々なタイプのバリエーションを揃えた投げ込み型のポットです。



品番	規格	製品名	横×縦×高さ(cm)	入数	適用ポット
NA-304	2.5	ドンカバー	6.5 × 6.1 × 7.2 × 6.1	440	6cm投げ込み
NA-305	3.5	ドンカバー	9.4 × 9.0 × 9.8 × 9.0	140	9cm投げ込み

SEE POT(底面給水鉢)

水の量が一目で分かる給水メモリが特徴の使い勝手の良いポットです。



品番	規格	製品名	外径×内径×高さ×底辺(cm)	入数	適用ポット
NA-240	2寸	SeePot ラウンド	6.5 × 6.1 × 9.2 × 5.1	756	2寸中容器
NA-241	2.5寸	SeePot ラウンド	7.5 × 7.1 × 10.6 × 5.9	540	2.5寸中容器
NA-242	3.5寸	SeePot ラウンド	10.8 × 10.4 × 13.5 × 7.1	300	3.5寸中容器
NA-243	4寸	SeePot ラウンド	11.6 × 11.2 × 15.0 × 7.6	300	4寸中容器
NA-245	2寸	SeePot スクエア	7.3 × 6.9 × 9.2 × 5.3	616	2寸中容器
NA-246	4寸	SeePot スクエア	13.7 × 13.4 × 15.0 × 9.2	210	4寸中容器
NA-247	2寸	SeePot ラウンド用中容器	6.5 × 6.0 × 6.1 × 5.1	800×3	2寸本体
NA-248	2.5寸	SeePot ラウンド用中容器	7.5 × 6.9 × 6.9 × 5.7	640×2	2.5寸本体
NA-249	3.5寸	SeePot ラウンド用中容器			
NA-250	4寸	SeePot ラウンド用中容器	11.6 × 11.1 × 9.0 × 8.7	300×3	4寸本体
NA-252	2寸	SeePot スクエア用中容器	7.3 × 6.8 × 6.0 × 6.0	600×3	2寸本体
NA-253	4寸	SeePot スクエア用中容器	13.7 × 13.2 × 10.2 × 10.9	210×3	4寸本体

内容器

シーポットにぴったり収まる専用カップ。

給水ヒモ

植物にとって適度な水分が給水ヒモから供給されます。

給水メモリ

シーポット内の水分量が目で見分かれ、水の管理が簡単です。

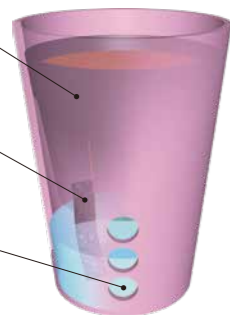

Bシリーズ

寄せ植えや、見本鉢等に。



B-15、B-18、B-21、B-24は、様々なシーンに合わせて、カラーバリエーションも豊富に揃えています。



品番	規格	製品名	外径×内径×高さ(cm)	入数
NA-191	15cm	B-15	14.4 × 13.4 × 11.4	98
NA-192	18cm	B-18	17.5 × 16.9 × 10.4	120
NA-193	21cm	B-21	21.0 × 19.6 × 12.0	64
NA-194	24cm	B-24	24.0 × 22.6 × 13.2	42
NA-190	30cm	NB-30	30.0 × 27.8 × 14.0	60

Fan Pot

おしゃれな寄せ植えに！
窓の縁など、限られたスペースに最適！



品番	規格	製品名	横×縦×高さ(cm)	入数
NA-235	-	Fan Pot L	36.0 × 12.0 × 13.0	90
NA-254	-	Fan Pot M	30.0 × 10.0 × 10.5	200
NA-237	-	Fan Pot S	16.5 × 7.0 × 8.5	320
NA-236	-	Fan Pot L 受皿	25.4 × 11.5 × 1.8	270
NA-255	-	Fan Pot M 受け皿	25.0 × 10.0 × 1.7	400
NA-238	-	Fan Pot S 受け皿	16.2 × 8.0 × 1.4	640

柔シリーズ

柔かいイメージのシンプルなポットです。



3寸

3.5寸

4寸

4.5寸

5寸

6寸



4寸 浅鉢



4寸 鉢皿



4寸 浅鉢(鉢皿)イメージ



4寸底



4寸底穴無

品番	規格	製品名	外径×内径×高さ×底辺(cm)	入数	適用ポット
NA-306	3寸	柔	7.5 × 7.4 × 7.5 × 7.6	594	7.5cm
NA-180	3.5寸	柔	9.7 × 9.0 × 10.0 × 6.6	260	9cm
NA-181	4寸	柔	11.2 × 10.5 × 11.4 × 7.7	168	10.5cm
NA-185	4寸 浅	柔	11.4 × 10.8 × 9.0 × 7.7	220	10.5cm
NA-186	4寸 底穴無	柔	11.2 × 10.5 × 11.4 × 7.7	168	10.5cm
NA-187	4寸 鉢皿	柔	9.8 × 9.2 × 1.4 × 9.5	500	4寸柔
NA-195	4.5寸	柔	13.0 × 12.0 × 12.5 × 8.8	100	12cm
NA-182	5寸	柔	14.5 × 13.5 × 14.0 × 9.7	98	13.5cm
NA-183	6寸	柔	17.5 × 16.7 × 16.5 × 11.5	44	16.5cm
NA-184	3寸×2	ツイン柔	17.5(横)×9.5(縦)×9.5(高さ)	160	9cm×2



陶器風の柔。
陶器鉢と見間違える程の質感です。



3寸用ツイン柔。
9cmポットが2個入ります。

ローズポット

オリジナル印刷が可能なポット。

社名やロゴを、高級感のある金色・銀色等で、オリジナル印刷が可能です。
※印刷の詳細等はお気軽にお問い合わせ下さい。
※カラーバリエーションにも対応します。



4~6寸底



8寸底



36cm底



4寸

4寸ロング

5寸

5寸ロング

6寸

7寸

8寸



30cm



36cm

品番	規格	製品名	外径×内径×高さ×底辺(cm)	入数	適用ポット
NA-140	4寸	ローズポット	13.5 × 12.5 × 14.5 × 8.4	448	10.5cmポット深
NA-141	5寸	ローズポット	16.5 × 15.5 × 16.5 × 10.0	288	-
NA-142	6寸	ローズポット	20.8 × 19.5 × 20.0 × 13.0	84	-
NA-144	7寸	ローズポット	23.8 × 23.0 × 24.0 × 23.5	80	-
NA-143	8寸	ローズポット	27.8 × 27.0 × 24.2 × 22.1	36	-
NA-145	4寸ロング	ローズポット	13.5 × 12.5 × 20.5 × 8.4	252	-
NA-146	5寸ロング	ローズポット	17.2 × 15.85 × 20.5 × 9.84	189	-
NA-148	30cm	ローズポット300	30.0 × 28.2 × 27.7 × 21.9	24	-
NA-149	36cm	ローズポット360	35.7 × 34.0 × 33.5 × 26.0	12	-



2寸

マグポット(底面給水鉢)

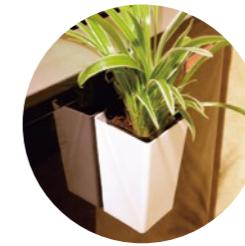

マグネット式で、冷蔵庫、机など多様な壁面に
取り付け可能です。



品番	規格	製品名	外径×内径×高さ×底辺(cm)	入数	適用ポット
NA-299	2寸	マグポット	8.0 × 7.5 × 13.1 × 6.5	336	2寸中容器

エレガント

可愛らしく、そして上品に・・・。
生産者向け・直植&投げ込み兼用の新シリーズ。
排水もGood!



底面



4~5寸

品番	規格	製品名	外径×内径×高さ×底辺(cm)	入数	適用ポット
NA-300	4寸	エレガント	11.3 × 10.2 × 11.2 × 8.5	140×3	10.5cm
NA-303	5寸	エレガント	14.9 × 14.2 × 15.0 × 11.5	75×3	13.5cm

ハートポット

艶消し容器にかわいい重ねハート模様。
ポリポットの投げ込みにも最適。
直植も可能です。



底面



3.5~4.5寸

品番	規格	製品名	外径×内径×高さ×底辺(cm)	入数	適用ポット
NA-200	3.5寸	ハートポット	9.5 × 9.0 × 10.6 × 6.7	450(150×3)	9cm
NA-201	4寸	ハートポット	11 × 10.5 × 12.1 × 7.7	300(100×3)	10.5cm
NA-202	4.5寸	ハートポット	12.5 × 12.2 × 13.7 × 9.0	240(80×3)	12cm

ナミステップ

生産者向け・直植&投げ込み兼用ポット。
波のステップで持ちやすく、排水もGOOD!



底面



4~5寸

品番	規格	製品名	外径×内径×高さ×底辺(cm)	入数	適用ポット
NA-210	4寸	ナミステップ	12.0 × 11.7 × 12.5 × 8.2	120×3	10.5cm
NA-211	5寸	ナミステップ	15.2 × 15.0 × 15.0 × 11.1	90×3	13.5cm



ラウンド

スクエア

プリティーポット

シンプルで可愛い艶消しポット。



ラウンド底面



スクエア底

品番	規格	製品名	外径×内径×高さ×底辺(cm)	入数	適用ポット
NA-302	2寸	プリティーポット(ラウンド)	6.2 × 5.9 × 6.3 × 4.5	1,260	6cm
NA-301	2寸	プリティーポット(スクエア)	7.2 × 7.0 × 6.0 × 6.7	840	6cm



4~5寸

ストレート鉢



底面

品番	規格	製品名	外径×内径×高さ×底辺(cm)	入数	適用ポット
NA-119	4寸	ストレート鉢	12.0 × 10.5 × 13.7 × 8.0	180×3	10.5cm
NA-130	5寸	ストレート鉢	15.0 × 13.5 × 15.0 × 10.5	135×3	13.5cm



3.5寸

4寸

ウォール鉢 LS用ひも ※4寸

ウォールペーパーを見本に、いろいろなデザインを製作可能にしました。



底面



品番	規格	製品名	外径×内径×高さ×底辺(cm)	入数	適用ポット
NA-150	3.5寸	ウォール鉢	9.7 × 9.2 × 10.1 × 7.0	120×4	9.0cm
NA-151	4寸	ウォール鉢 Ver.2	11.5 × 11.0 × 12.1 × 7.5	280×2	10.5cm



2寸

3寸

四角鉢



底面

品番	規格	製品名	外径×内径×高さ(cm)	入数	適用ポット
NA-31	2寸	四角鉢	5.9 × 5.6 × 5.2	1,000×2	-
NA-32	3寸	四角鉢	8.5 × 7.1 × 7.5	400×2	-



3.5~5寸

角鉢シリーズ(MK)



底面

品番	規格	製品名	外径×内径×高さ(cm)	入数	適用ポット
NA-21	3.5寸	角鉢(MK)	10.7 × 9.7 × 8.2	300×2	-
NA-22	4寸	角鉢(MK)	12.6 × 11.3 × 9.3	200×2	-
NA-23	4.5寸	角鉢(MK)	14.2 × 13.1 × 11.1	200×2	-
NA-24	5寸	角鉢(MK)	15.9 × 14.7 × 12.4	180×2	-



4~6寸

コスモ鉢シリーズ

品番	規格	製品名	外径×内径×高さ×底辺(cm)	入数	適用ポット
NA-91	4寸	コスモ鉢	13.0 × 11.0 × 14.5 × 7.6	120×3	10.5cm
NA-92	5寸	コスモ鉢	15.5 × 13.5 × 16.5 × 9.7	90×2	-
NA-93	6寸	コスモ鉢	17.2 × 14.2 × 20.5 × 9.6	40×3	-



8cmポット

9cmポット

3.5cmポット

4.5cmポット

3.5~9cmテラポット



8cm底面



9cm底面



3.5cm底面



4.5cm底面



8cmはTOトレイ24穴にピッタリ収まる丸型鉢。高さもピッタリで土入れがスムーズ。出荷も便利です。

品番	規格	製品名	外径×内径×高さ×底辺(cm)	入数	適用ポット
NA-160	8cm	8cmテラポット	8.0 × 7.0 × 7.5 × 5.0	800×3	7.5cm
NA-161	9cm	9cmテラポット	9.0 × 8.0 × 7.5 × 5.0	1400	-
NA-162	3.5cm	3.5cmテラポット	3.5 × 3.3 × 3.5 × 2.5	3500	-
NA-163	4.5cm	4.5cmテラポット	4.5 × 4.3 × 3.5 × 3.5	2000	-



2号~7号

鉢皿

品番	規格	製品名	外径×内径×高さ(cm)	入数	適用ポット
NA-239	2号	鉢皿	6.9 × 6.5 × 1.4	2,400	-
NA-120	4号	鉢皿	12.9 × 11.7 × 2.2	700	-
NA-121	5号	鉢皿	14.8 × 13.6 × 2.4	450	-
NA-122	6号	鉢皿	17.2 × 15.8 × 2.8	330	-
NA-123	7号	鉢皿	21.4 × 19.9 × 3.1	150	-

丸底面給水鉢シリーズ



品番	規格	製品名	外径×内径×高さ(cm)	入数	皿入数	適用ポット
NA-36	4寸	丸底面給水鉢・皿	12.4 × 11.3 × 11.2	135×3	300×5	吸水ヒモ
NA-37	4.5寸	丸底面給水鉢・皿	14.7 × 13.0 × 12.7	135×3	250×4	吸水ヒモ
NA-38	5寸	丸底面給水鉢・皿	15.2 × 13.5 × 14.3	100×3	160×4	吸水ヒモ
NA-39	6寸	丸底面給水鉢・皿	17.5 × 15.2 × 15.8	80×3	200×3	吸水ヒモ
NA-40	新4寸	丸底面給水鉢・皿	12.4 × 11.1 × 11.7	120×4	175×5	-
NA-41	新5寸	丸底面給水鉢	14.3 × 13.0 × 11.9	60×4	160×4	-
NA-42	新5寸	丸底面給水鉢外容器	14.7 × - × 12.9	75×4	-	-

※新5寸丸底面給水鉢は、皿・外容器どちらでも使用できます。

レンガ鉢シリーズ

つりひも ※4.5寸 LS用ひも ※3.5寸



品番	規格	製品名	外径×内径×高さ×底辺(cm)	入数	適用ポット
NA-66	3寸	レンガ	8.65 × 7.65 × 7.6 × 6.4	200×5	7.5cm
NA-67	3.5寸	レンガ(LS用ひも)	10.8 × 9.3 × 10.0 × 7.1	120×4	9cm
NA-68	4寸	レンガ	12.3 × 10.4 × 11.2 × 8.8	140×3	10.5cm
NA-69	4.5寸	レンガ(つりひも)	13.7 × 11.5 × 12.2 × 9.8	135×3	12cm
NA-70	5寸	レンガ	15.9 × 13.9 × 14.2 × 11.0	100×3	13.5cm
NA-71	6寸	レンガ	18.2 × 15.8 × 16.4 × 12.2	70×2	-

※つりひも、LS用ヒモは別売りです。

底面給水鉢シリーズ

バスケットタイプ つりひも



品番	規格	製品名	外径×内径×高さ(cm)	入数	皿入数	適用ポット
NA-43	3寸	底面給水鉢	11.0 × 9.0 × 10.8	100×4	-	9cm
NA-44	3.5寸	底面給水鉢	13.0 × 10.5 × 12.2	100×4	-	10.5cm
NA-45	4寸	底面給水鉢	15.2 × 13.5 × 14.0	75×4	-	12cm
NA-46	4寸	底面給水鉢・皿	12.8 × 11.0 × 12.1	100×4	500×1	吸水ヒモ
NA-47	4.5寸	底面給水鉢・皿	15.0 × 12.2 × 13.9	100×3	250×4	吸水ヒモ

※底面給水容器(バスケットタイプ)は、つりひもSS~Lが使用できます。※つりひも、LS用ヒモは別売りです。

SN鉢

※定番品は常時在庫がございます。

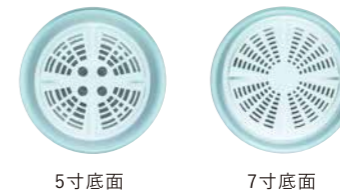

品番	規格	製品名	外径×内径×高さ(cm)	入数	適用ポット
NA-01	3寸	SN鉢	9.0 × 7.5 × 7.7	200×5	7.5cm
NA-02	3.5寸	SN鉢	10.6 × 10.0 × 9.5	180×4	9cm
NA-03	4寸	SN鉢	12.5 × 11.6 × 10.9	140×3	10.5cm
NA-04	4.5寸	SN鉢	14.8 × 13.6 × 12.2	120×3	12cm
NA-05	5寸	SN鉢	16.0 × 15.0 × 13.3	80×3	13.5cm
NA-06	6寸	SN鉢	18.1 × 16.8 × 15.3	80×2	-
NA-07	7寸	SN鉢	20.7 × 19.1 × 18.2	50×2	-

浅鉢シリーズ(角・丸)

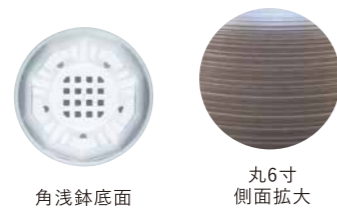

品番	規格	製品名	外径×内径×高さ(cm)	入数	適用ポット
NA-25	10cm	角浅鉢	10.0 × 9.0 × 6.0	300×2	-
NA-26	4寸	角浅鉢	12.0 × 10.6 × 8.3	100×4	-
NA-27	4.5寸	角浅鉢	13.4 × 12.3 × 8.5	100×3	-
NA-28	5寸	角浅鉢	15.4 × 13.8 × 8.9	80×3	-
NA-29	4寸	丸浅鉢	12.0 × 10.4 × 5.5	240×2	-
NA-30	6寸	丸浅鉢	17.8 × 15.1 × 10.1	100×2	-

丸鉢



品番	規格	製品名	外径×内径×高さ(cm)	入数	適用ポット
NA-08	3寸	丸鉢	9.6 × 8.5 × 7.1	300×2	-
NA-09	3.5寸	丸鉢	10.9 × 9.9 × 9.4	300×2	-
NA-10	4寸	丸鉢	12.9 × 11.8 × 10.9	300×2	-
NA-11	5寸	丸鉢	15.7 × 14.5 × 13.3	180×2	-
NA-12	6寸	丸鉢	18.7 × 17.2 × 15.7	80×2	-
NA-13	7寸	丸鉢	21.5 × 20.1 × 18.3	80×2	-

シャトル鉢



品番	規格	製品名	外径×内径×高さ(cm)	入数	適用ポット
NA-14	2寸	シャトル鉢	5.9 × - × 5.5	500×3	-
NA-15	2.5寸	シャトル鉢	7.6 × - × 7.0	414×3	-
NA-16	3寸	シャトル鉢	8.8 × - × 8.5	320×3	7.5cm
NA-17	3.5寸(小)	シャトル鉢	10.8 × - × 10.0	120×4	9cm
NA-18	3.5寸(大)	シャトル鉢	11.0 × - × 9.7	120×4	9cm
NA-19	4寸	シャトル鉢	12.7 × 11.0 × 11.3	80×4	10.5cm
NA-20	4.5寸	シャトル鉢	14.7 × - × 12.2	80×3	12cm

テキサス鉢シリーズ つりひも



品番	規格	製品名	外径×内径×高さ×底辺(cm)	入数	適用ポット
NA-48		テキサス用鉢皿(2寸用)	6.2 × 5.1 × 1.2 × -	1,200	-
NA-49	2寸	テキサス縁なし	6.1 × 5.9 × 6.6 × 4.3	330×4	-
NA-50	2.5寸	テキサス縁なし	7.6 × 7.4 × 7.4 × 5.8	270×3	7.5cm
NA-51	3.5寸	テキサス縁なし	9.9 × 9.6 × 9.5 × 7.3	80×4	9cm
NA-52	2.5寸	テキサス	8.7 × 7.4 × 7.3 × 5.8	240×3	7.5cm
NA-53	3.5寸	テキサス	10.9 × 9.5 × 9.5 × 7.3	80×4	9cm
NA-54	4寸	テキサス	12.5 × 11.2 × 10.8 × 8.5	78×4	10.5cm
NA-55	4.5寸	テキサス	14.1 × 12.6 × 12.2 × 9.6	50×4	12cm

※テキサス鉢シリーズNA-52~55は、つりひもSS~Lが使用できます。※つりひも、LS用ヒモは別売りです。

LS鉢シリーズ LS用ひも



品番	規格	製品名	外径×内径×高さ(cm)	入数	適用ポット
NA-60	3.5寸	セントポーリア	10.3 × 9.5 × 8.0	90×5	-
NA-61	3.5寸	LS鉢	10.5 × 9.0 × 9.3	200×4	9cm
NA-62	4寸	LS鉢	11.8 × 10.5 × 10.4	240×3	10.5cm
NA-63	4.5寸	LS鉢	13.0 × 12.0 × 11.0	240×3	12cm

※LS鉢シリーズは、LS用ヒモSS~Lが使用できます。※つりひも、LS用ヒモは別売りです。



バスケット鉢シリーズ つりひも

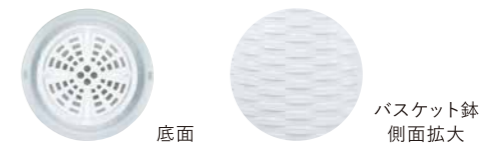

品番	規格	製品名	外径×内径×高さ(cm)	入数	適用ポット
NA-56	3寸	バスケット	12.0 × 10.0 × 9.7	140×3	9cm
NA-57	3.5寸	ニューバスケット	12.9 × 10.8 × 11.5	140×3	10.5cm
NA-58	3.5寸	バスケット	14.5 × 11.0 × 11.7	100×3	10.5cm
NA-59	4.5寸	バスケット	16.7 × 12.4 × 11.9	120×2	12cm

※バスケット鉢シリーズは、つりひもSS~Lが使用できます。※つりひも、LS用ヒモは別売りです。



木目鉢シリーズ つりひも LS用ひも



品番	規格	製品名	外径×内径×高さ×底辺(cm)	入数	適用ポット
NA-72	3.5寸	木目鉢	10.2 × 9.0 × 8.9 × 7.2	180×3	9cm
NA-73	4寸	木目鉢	12.1 × 10.5 × 10.7 × 8.5	140×3	10.5cm

※木目鉢シリーズは、つりひもSS~L、LS用ヒモ小・中・大・特大が使用できます。※つりひも、LS用ヒモは別売りです。



ML鉢シリーズ つりひも LS用ひも



品番	規格	製品名	外径×内径×高さ×底辺(cm)	入数	適用ポット
NA-64	3.5寸	ML鉢	11.0 × 9.0 × 10.0 × 7.0	220×3	9.0cm
NA-65	4寸	ML鉢	12.3 × 10.5 × 10.6 × 8.8	190×3	10.5cm

※ML鉢シリーズは、つりひもSS~L、LS用ヒモ小・中・大・特大が使用できます。※つりひも、LS用ヒモは別売りです。



タル鉢シリーズ LS用ひも



品番	規格	製品名	外径×内径×高さ×底辺(cm)	入数	適用ポット
NA-74	3寸	タル鉢	8.2 × 7.7 × 7.7 × 5.5	200×5	7.5cm
NA-75	3.5寸	タル鉢	9.6 × 8.9 × 8.7 × 6.2	200×4	9cm
NA-76	4寸	タル鉢	11.1 × 10.5 × 10.4 × 7.2	140×3	10.5cm

※タル鉢シリーズは、LS用ヒモ小・中・大・特大が使用できます。

スカルプ鉢



手彫りのデザインで高級感溢れるポット。



従来の製品はパターンが一定の模様となっていました、「スカルプ鉢」は、彫刻家などが手彫りで彫ったデザインがそのまま鉢のデザインになり、高級感溢れる仕上がりにする事が出来ます。材料(ポリプロピレン)は従来製品の3倍使用。丈夫で長持ちです。

品番	規格	製品名	外径×内径×高さ×底辺(cm)	入数	適用ポット
NA-173	4寸	スカルプ鉢	12.0 × 11.2 × 13.0 × 7.0	100×3	10.5cm
NA-174	5寸	スカルプ鉢	15.6 × 15.0 × 16.5 × 10.5	120	13.5cm

硬質ポット(KSタイプ/KS深タイプ)

KS
深タイプ

KS7.5 ロング KS9 ロング KS9 セミロング

KS
タイプ

KS9 KS9-2 KS10.5 KS10.5D
模様入

KS10.5 ロング KS10.5 セミロング KS10.5 ハイパーロング

品番	製品名	外径×高さ×底辺(cm)	入数	適用トレイ
NA-113	KS9	9.0 × 7.8 × 6.2	720	TO-PTトレイ-24
NA-114	KS9-2	9.6 × 8.2 × 6.2	1,080	TO-PTトレイ-24
NA-115	KS10.5	11.0 × 9.2 × 7.1	600	TO-PTトレイ-20
NA-191	KS10.5D	11.0 × 9.8 × 7.0	500×2	TO-PTトレイ-20
NA-116	KS7.5ロング	8.0 × 9.8 × 5.2	400×3	TO-PTトレイ-40
NA-190	KS9セミロング	9.8 × 9.8 × 6.0	360×3	TO-PTトレイ-24
NA-117	KS9ロング	9.8 × 10.8 × 6.2	360×3	TO-PTトレイ-24
NA-118	KS10.5ロング	11.7 × 11.9 × 7.0	240×3	TO-PTトレイ-20
NA-192	KS10.5セミロング	11.3 × 10.6 × 7.0	450×2	TO-PTトレイ-20
NA-193	KS10.5ハイパーロング	11.6 × 14.5 × 7.4	250×3	TO-PTトレイ-20

丸観葉鉢シリーズ



品番	規格	製品名	外径×内径×高さ×底辺(cm)	入数	適用ポット
NA-86	3.5寸	新丸観葉鉢	10.8 × 10.0 × 12.5 × 7.0	200×4	9cm(深)
NA-87	4寸	新丸観葉鉢	12.8 × 11.7 × 13.0 × 7.8	180×3	10.5cm(深)
NA-88	4寸	丸観葉鉢	12.9 × 10.7 × 12.6 × 7.8	100×3	10.5cm
NA-89	5寸	丸観葉鉢	15.9 × 13.1 × 14.8 × 8.9	100×2	
NA-90	6寸	丸観葉鉢	18.8 × 15.6 × 17.1 × 10.9	60×2	13.5cm

硬質ポット

2.5寸 3寸 3.5寸 4寸 4.5寸 KR

LS用ひも

3.5寸底 KR底

品番	規格	製品名	外径×高さ(cm)	入数	適用ポット
NA-107	2.5寸(7.5cm)	硬質ポット	7.5 × 6.5	1,485	3寸鉢
NA-108	3寸(9.0cm)	硬質ポット	9.0 × 8.2	1,440	3.5寸鉢
NA-109	3.5寸(10.5cm)	硬質ポット	10.5 × 9.4	490×2	4寸鉢
NA-110	4寸(12.0cm)	硬質ポット	12.0 × 10.5	420×2	4.5寸鉢
NA-111	4.5寸(13.5cm)	硬質ポット	13.5 × 10.8	350×2	5寸鉢
NA-112	KR(10.5cm)	硬質ポット	10.2 × 9.4	320×3	4寸鉢

※硬質ポットシリーズNA-112はLS用ヒモ小・中・大・特大が使用できます。※つりひも、LS用ヒモは別売りです。

底面セーブカバー

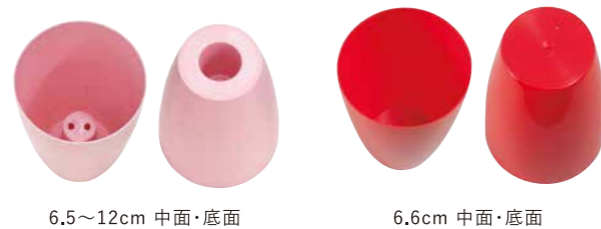

品番	規格	製品名	外径×内径×高さ×底辺(cm)	入数	適用ポット
NA-220	12cm	底面セーブカバー	11.4 × 11.2 × 14.0 × 8.0	312	専用中容器
NA-221	6.5cm	底面セーブカバー	6.5 × 6.3 × 9.2 × 4.0	650	6cm
NA-222	6.6cm	底面セーブカバー 改	6.6 × 6.4 × 10.1 × 4.1	672	-

つりひもシリーズ

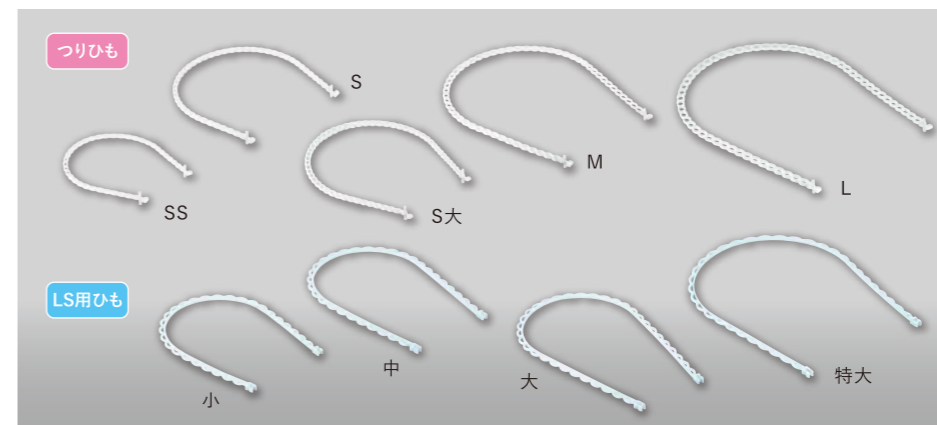

品番	規格	製品名	高さ(cm)	入数
NA-77	SS	つりひも	12.4	3,000
NA-78	S	つりひも	15.5	2,000
NA-79	S大	つりひも	16.5	1,500
NA-80	M	つりひも	19.5	1,300
NA-81	L	つりひも	24.2	1,000
NA-82	小	LS用ヒモ	17.0	1,500
NA-83	中	LS用ヒモ	20.0	1,300
NA-84	大	LS用ヒモ	22.5	1,200
NA-85	特大	LS用ヒモ	24.5	1,500

給水棒



※希望サイズ(太さ・長さ)承ります。

品番	製品名	サイズ(mm)	入数	適用ポット
NA-230	給水棒	φ4 × 40	5,000	底面給水鉢
NA-231	給水棒	φ4 × 80	5,000	底面給水鉢
NA-232	給水棒	φ4 × 100	5,000	底面給水鉢

給水ヒモ

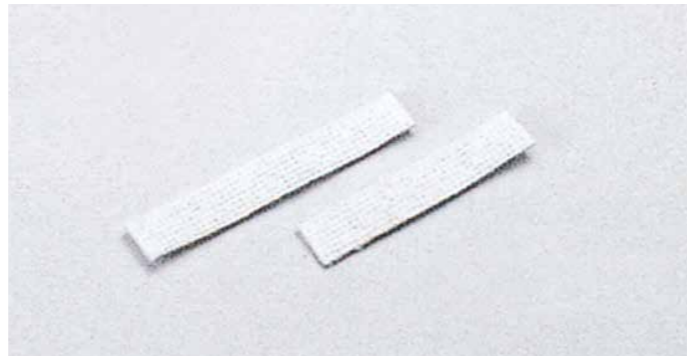

品番	規格	製品名	サイズ(mm)	入数	適用ポット
ME-01	4~5寸	給水ヒモ	2 × 15 × 130	1,000	底面給水鉢
ME-02	6寸	給水ヒモ	2 × 20 × 150	1,000	底面給水鉢

M・5ASA、M・7ASA

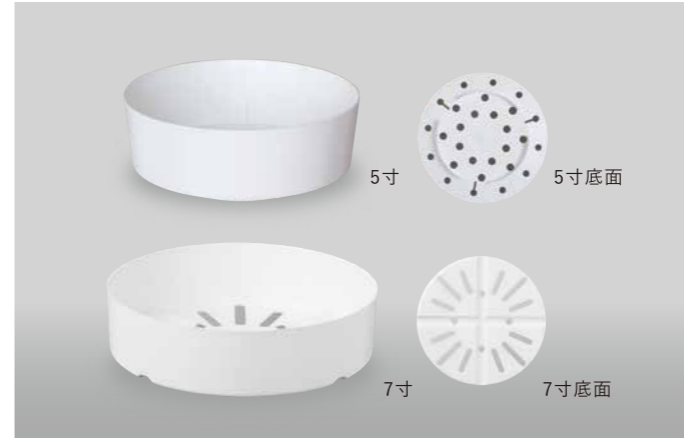

品番	規格	製品名	外径×内径×高さ(cm)	入数
NA-131	5寸	M・5ASA	15.0 × 14.0 × 5.5	260
NA-132	7寸	M・7ASA	19.2 × 18.9 × 5.0	64

10.5A



品番	規格	製品名	外径×内径×高さ×底辺(mm)	入数
NA-164	3.5寸	10.5A	10.6 × 10.4 × 8.9 × 7.5	315×3

長角ミニトレイ



長角ミニトレイには「シャトル鉢」の2寸、「四角鉢」の2寸が3個ずつ入ります。

品番	製品名	サイズ(mm)	入数	適用ポット
NA-124	長角ミニトレイ	7.0 × 20.8 × 6.4	200×1	OK鉢、2寸シャトル鉢

シーマ4寸



品番	規格	製品名	外径×内径×高さ×底辺(mm)	入数	適用ポット
NA-98	4寸	シーマ	12.6 × 10.5 × 12.3 × 7.5	200×2	10.5cm

12SS



品番	製品名	外径×内径×高さ×底辺(cm)	入数
NA-258	12SS	12.0 × 11.5 × 10.6 × 8.4	700

バレット鉢 LS用ひも



※LS用ヒモ小・中・大・特大が使用できます。※つりひも、LS用ヒモは別売りです。

品番	規格	製品名	外径×内径×高さ×底辺(cm)	入数	適用ポット
NA-170	4寸	バレット鉢	12.5 × 12.0 × 12.0 × 7.5	200×3	10.5cm

OK鉢



品番	規格	製品名	外径×内径×高さ×底辺(mm)	入数
NA-101	6cm	OK鉢	6.0 × 4.7 × 5.8 × 3.6	600×3

マット用鉢 つりひも

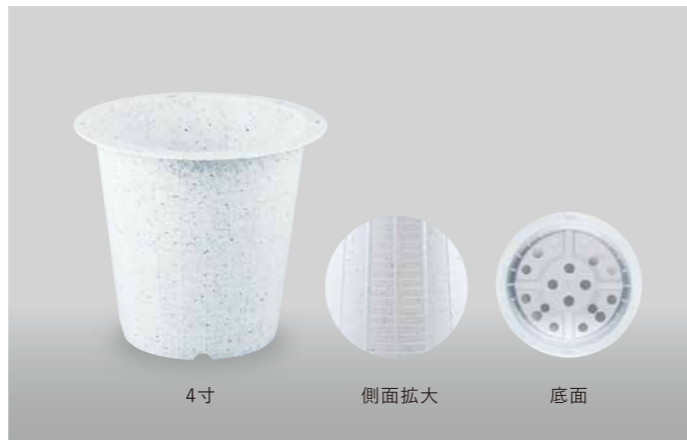

※つりひもSS~Lが使用できます。※つりひも、LS用ヒモは別売りです。

品番	規格	製品名	外径×内径×高さ×底辺(cm)	入数	適用ポット
NA-99	4寸	マット用鉢	12.9 × 10.6 × 11.6 × 8.0	200×2	10.5cm

園芸用苗箱



品番	製品名	外径×内径×高さ(cm)	入数
NA-125	園芸用苗箱	34.9 × 49.8 × 7.4	20×1

給水ロウト



品番	製品名	長さ(cm)	入数
NA-259	給水ロウト	22.9	1,200

ハートフェンス

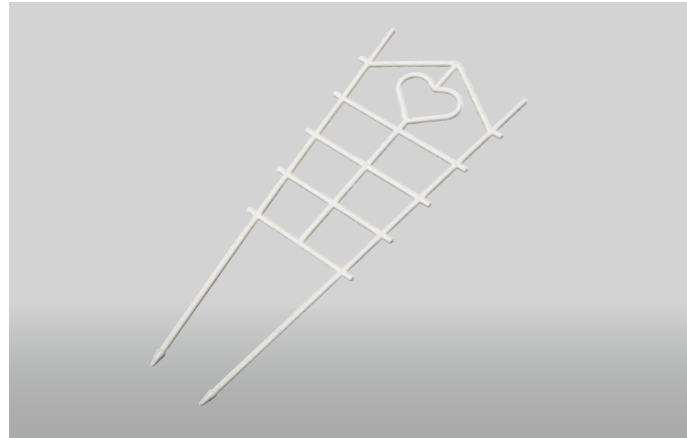

※その他カラー作成致します。

品番	規格	製品名	高さ×上幅×下幅×厚み(cm)	入数	在庫色
NA-126	3~4寸	ハートフェンス	25.0 × 10.0 × 4.0 × 0.4	400	白・こげ茶

タグピン

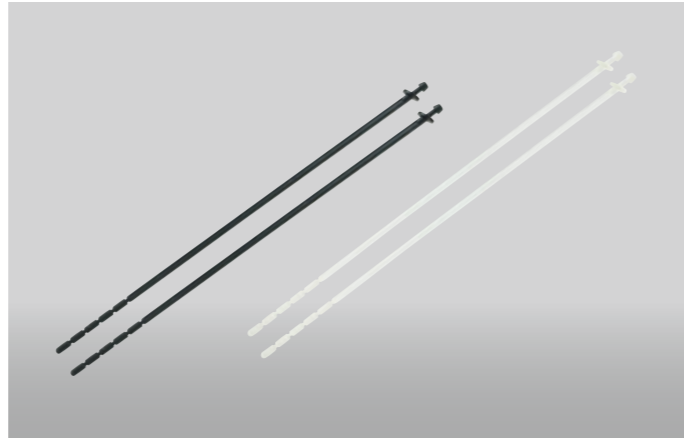

品番	規格	製品名	長さ(cm)	入数
NA-234	5φ穴に装着OK	タグピン	25.2	5,000

タグ止め



使用例

品番	規格	製品名	入数
NA-128	5φ穴に装着OK	タグ止め	2,000

支柱止め



使用例

品番	規格	製品名	入数
NA-127	5φ穴に装着OK	支柱止め	500×2

支柱止めリング

・支柱2箇所・作業簡単!・支柱削減!

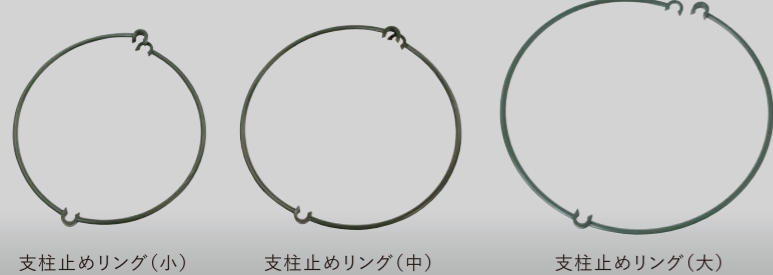

支柱止めリング(小)

支柱止めリング(中)

支柱止めリング(大)



使用例

品番	規格	製品名	長径(cm)	入数
NA-130	4寸鉢用	支柱止めリング 小	12.5	3,500
NA-131	5寸鉢用	支柱止めリング 中	14.3	3,200
NA-133	6寸鉢用	支柱止めリング 大	16.3	3,000

Cリング (3点止め)

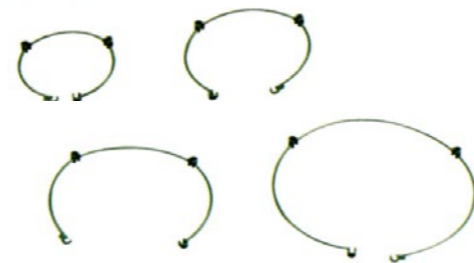

品番	規格	製品名	長径(cm)	入数
NM-01	No.1	Cリング	9.5	1,000
NM-02	No.2	Cリング	12.0	1,000
NM-03	No.3	Cリング	13.5	1,000
NM-04	No.4	Cリング	15.0	1,000
NM-05	No.5	Cリング	17.5	1,000
NM-06	No.6	Cリング	21.0	1,000

●新規生産取扱 越谷シリーズ ※受注生産(数量によりカラー対応出来ます)

キミツ



2.5L

3L

3.5L

Epot4

4SL

4L

5SL

ミドル5号



6L

7L

品番	規格	製品名	外径×内径×高さ×底辺(cm)	入数
KO-01	2.5L	キミツ	7.0 × 6.7 × 8.0 × 5.1	400×2
KO-02	3L	キミツ	8.7 × 8.2 × 9.5 × 6.3	250×2
KO-03	3.5L	キミツ	10.2 × 9.9 × 10.6 × 7.7	140×3
KO-04	Epot4	キミツ	11.7 × 11.1 × 10.7 × 8.2	
KO-05	4SL	キミツ	12.0 × 11.5 × 12.3 × 8.9	100×3
KO-06	4L	キミツ	12.1 × 11.7 × 13.9 × 9.8	80×3
KO-07	5SL	キミツ	14.7 × 14.2 × 14.0 × 10.8	54×3
KO-08	ミドル5号	キミツ	14.9 × 14.6 × 15.9 × 11.0	75×3
KO-09	6SL	キミツ		
KO-10	6L	キミツ	17.8 × 17.1 × 20.2 × 13.6	24×3
KO-11	7L	キミツ	20.8 × 20.2 × 23.5 × 16.0	

キミツ深型



2.5号

3号

4号

4.5号

5号

6号



7号

品番	規格	製品名	外径×内径×高さ×底辺(cm)	入数
KO-12	2.5号	キミツ深型	7.6 × 7.2 × 7.1 × 4.9	
KO-13	3号	キミツ深型	9.1 × 8.7 × 7.9 × 6.0	
KO-14	4号	キミツ深型	12.1 × 11.5 × 10.7 × 8.2	
KO-15	4.5号	キミツ深型	14.0 × 13.3 × 12.1 × 9.3	
KO-16	5号	キミツ深型	15.1 × 14.5 × 12.8 × 10.5	
KO-17	6号	キミツ深型	18.0 × 17.5 × 15.3 × 12.3	30×2
KO-18	7号	キミツ深型	20.8 × 20.2 × 18.4 × 15.4	

●新規生産取扱 越谷シリーズ ※受注生産(数量によりカラー対応出来ます)

キミツ浅型



品番	規格	製品名	外径×内径×高さ×底辺(cm)	入数
KO-19	4号	キミツ浅型	11.9 × 11.4 × 6.3 × 7.7	
KO-20	5号	キミツ浅型		
KO-21	6号	キミツ浅型	17.6 × 16.8 × 8.9 × 12.3	
KO-22	7号	キミツ浅型	20.5 × 20.0 × 10.8 × 14.0	
KO-23	8号	キミツ浅型	24.3 × 23.1 × 12.8 × 17.0	20×4

ピエロ



品番	規格	製品名	外径×内径×高さ×底辺(cm)	入数
KO-36	3号	ピエロ	9.5 × 8.2 × 8.1 × 5.2	
KO-37	3.5号	ピエロ		
KO-38	4号	ピエロ		
KO-39	4.5号	ピエロ	14.7 × 12.0 × 12.3 × 7.8	
KO-40	5号	ピエロ	16.5 × 13.5 × 13.4 × 8.5	
KO-41	6号	ピエロ	19.0 × 15.2 × 15.6 × 10.0	

鉢受皿 S



品番	規格	製品名	外径×内径×高さ×底辺(cm)	入数
KO-24	S-3	鉢受皿	9.0 × 7.1 × 1.3 × 6.5	
KO-25	S-4	鉢受皿	11.8 × 10.2 × 1.5 × 8.8	
KO-26	S-5	鉢受皿	14.8 × 13.0 × 1.8 × 11.1	280×2
KO-27	S-6	鉢受皿	17.7 × 15.9 × 2.1 × 13.2	
KO-28	S-7	鉢受皿	20.7 × 18.8 × 2.5 × 16.2	180

浅皿



品番	規格	製品名	外径×内径×高さ×底辺(cm)	入数
KO-42	6号	浅皿	18.0 × 15.9 × 2.2 × 14.7	240×2

鉢受皿 M



品番	規格	製品名	外径×内径×高さ×底辺(cm)	入数
KO-29	M-4	鉢受皿	11.9 × 10.2 × 3.3 × 8.7	
KO-30	M-5	鉢受皿	14.7 × 13.1 × 3.7 × 10.6	
KO-31	M-6	鉢受皿	18.1 × 16.3 × 3.9 × 13.2	
KO-32	M-7	鉢受皿	20.6 × 18.8 × 4.2 × 16.3	
KO-33	M-8	鉢受皿	23.5 × 21.4 × 4.7 × 18.1	135
KO-34	M-9	鉢受皿	26.8 × 24.2 × 5.0 × 20.9	
KO-35	M-10	鉢受皿	29.3 × 26.6 × 5.0 × 23.0	

底面鉢シリーズ



品番	規格	製品名	外径×内径×高さ×底辺(cm)	入数
KO-43		5BPLポット		
KO-44		5BPL皿		
KO-45		V-5ポット		
KO-46		5BPL本体		
KO-47		6T皿	15.5 × 14.7 × 4.6 × 13.6	48×4
KO-48		6T本体	18.1 × 16.7 × 12.7 × 15.0	28×3
KO-49		V-6ポット	18.8 × 16.3 × 15.8 × 13.0	
KO-50		6BP本体	18.3 × 16.7 × 16.0 × 12.0	
KO-51		6BPLポット		
KO-52		6BPL皿		

セラアートシリーズ

◎セラアートロング



◎セラアート丸



◎セラアート皿



品番	品名	外径×高さ	色	入数
NM-01	セラアート平鉢15号	149 × 74mm	黒・白	180×2
NM-02	セラアート平鉢18号	178 × 89mm	黒・白	100×2
NM-03	セラアート平鉢21号	210 × 115mm	黒・白	130
NM-04	セラアート平鉢27号	270 × 150mm	黒・白	30×2
NM-05	セラアート平鉢33号	335 × 173mm	黒・白	20×2
NM-06	セラアート平鉢39号	390 × 210mm	黒・白	8×2
NM-07	セラアート長鉢3号	80 × 85mm	黒・白	270×4
NM-08	セラアート長鉢3.5号	97 × 135mm	黒・白	84×4
NM-09	セラアート長鉢4号	116 × 150mm	黒・白	66×3
NM-10	セラアート長鉢5号	144 × 170mm	黒・白	40×3
NM-11	セラアート長鉢6号	184 × 197mm	黒・白	18×3
NM-12	セラアート長鉢7号	210 × 228mm	黒・白	15×2
NM-13	セラアート長鉢8号	238 × 260mm	黒・白	13×2
NM-14	セラアート長鉢尺	285 × 320mm	黒・白	10×2
NM-15	セラアート皿S(6寸長、7寸長、21号平)	176 × 25mm	黒・白	50
NM-16	セラアート皿M(7寸長、8寸長、27号平)	212 × 30mm	黒・白	50
NM-17	セラアート皿L(尺長、33号平、39号平)	275 × 40mm	黒・白	50

TOポリポット 丸形タイプ ※一部受注生産品

素材/PE(ポリエチレン)



- ポリポット栽培の長い歴史に育まれ、多くの農家の方々に親しまれてきました。品質・実績・信頼のTO(ティー・オー)のポットです。
- TOポリポットにはすべてブラマークが入っております。
- 穴無ポットは、切り花用バケツとして使えます。

★つかめるポット

ポリポット 黒丸24cm・27cm・30.5cm・36cmはつかみやすい取っ手付き!!

- 重くても持ちやすい!!
- 強度もUP!!

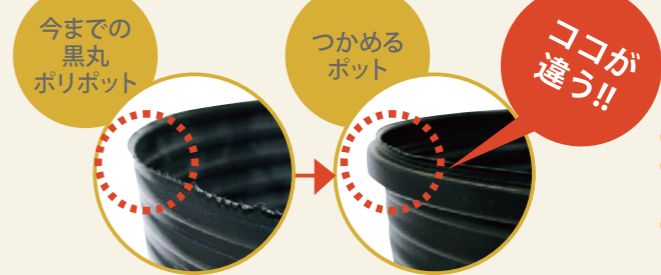

- 取っ手があるからつかみやすい!!
- 穴有リタイプは、植木や寄せ植えにオススメ!!
- 穴無タイプは、切花用バケツや水生植物にオススメ!!

No.	サイズ	標準高さ	底径	容量	黒	半透明	底穴径	入数	穴数	No.	サイズ	標準高さ	底径	容量	黒	半透明	底穴径	入数	穴数
1	4.0cm	4.0cm	3.0cm	60cc	●		10mm	12,000個	底1個	10	15.0cm	12.5cm	10.5cm	1,600cc	●	○	20mm	1,000個	底1個
2	5.0cm	4.0cm	4.0cm	80cc	●		10mm	10,000個	底1個	11	16.5cm	13.7cm	11.0cm	2,000cc	●		22mm	800個	底1個
3	6.0cm	5.5cm	5.0cm	130cc	●	○	13mm	6,000個	底1個	12	18.0cm	15.0cm	13.0cm	2,900cc	●		22mm	800個	底1個
4	7.5cm	6.5cm	5.5cm	220cc	●	○	15mm	6,000個	底1個	13	21.0cm	21.0cm	14.0cm	5,100cc	●			400個	が穴4個
5	8.0cm	7.0cm	5.9cm	270cc	●	○	15mm	5,000個	底1個	★14	24.0cm	24.0cm	17.5cm	8,500cc	●			100個	が穴4個
6	9.0cm	7.6cm	6.4cm	360cc	●	○	16mm	4,000個	底1個	★15	27.0cm	27.0cm	20.7cm	12,400cc	●			50個	が穴4個
7	10.5cm	9.0cm	7.5cm	570cc	●	○	18mm	3,000個	底1個	★16	30.5cm	30.5cm	24.5cm	17,900cc	●			40個	が穴4個
8	12.0cm	10.0cm	8.5cm	830cc	●	○	20mm	2,000個	底1個	★17	36.0cm	32.0cm	28.8cm	26,000cc	●		26mm	25個	中心穴1個 が穴4個
9	13.5cm	11.4cm	9.5cm	1,200cc	●	○	20mm	1,000個	底1個	18	40.0cm	30.0cm	34.0cm	32,300cc	●			25個	が穴4個

※上記、規格以外の穴開け、穴径は加工賃別途頂きます。(ポット径21cm~40cmの商品につきましては、切花などに最適な穴無ポットも対応できます。)
 ※12cm~16.5cmの底4穴タイプ、18cmの底5穴タイプのUA規格(植木協会規格)もご用意しております。
 ※色の欄にある○は半透明(白)を表しています。 ※4.0cm・5.0cmは受注生産。
 ※13.5cm・15.0cmの半透明(白)はなくなり次第廃番となります。

底穴オーダー加工 ※受注生産品 ※別途加工費が必要となります。

既製ポットにオーダー穴あけます!

- ①②③⑥⑧⑪は、ポット成形行程上、中心穴(4~5mm)があくものがありますのでご了承下さい。
- 穴加工サイズ(直径)は、5mm・8mm・10mm・12mm・16mm・18mm・20mm・22mm・30mmよりお選び下さい。
- ④⑤⑦⑨⑫⑬の中心穴は通常穴仕様が原則となります。それ以外の穴が必要な場合はお問い合わせ下さい。
- ポットサイズにより、適応外の物もございます。別途お問い合わせ下さい。
- 受注生産のため、納期は別途お問い合わせ下さい。

底穴のパターン



穴無ポット

- 21cm~40cm黒丸ポットにつきましては完全穴無ポットもご用意しております。
- 切花用のバケツや水生植物にオススメです。
- 規格は上記の規格に準じます。



豊富なカラーバリエーション!
(9.0cm・10.5cmのみ)

- 底面又は側面に“TOKAI”又は“TO”のマークがあるものが当社製品です。
- エコマーク取得商品です。
- TOエコポリポットは地球環境に配慮した商品です。
- CO₂、燃焼カロリーを20~25%削減(=環境対応型商品)

サイズ	標準高さ	底径	容量	黒	カラー	入数	穴数
7.5cm	6.5cm	5.5cm	220cc	●		8,000個	底1個
9.0cm	7.6cm	6.4cm	360cc	●	15色	6,000個	底1個
10.5cm	9.0cm	7.5cm	570cc	●	15色	4,000個	底1個
12.0cm	10.0cm	8.5cm	830cc	●		3,000個	底1個
13.5cm	11.4cm	9.5cm	1,200cc	●		2,000個	底1個
15.0cm	12.5cm	10.5cm	1,600cc	●		1,600個	底1個

※定番のカラーポットとは多少色が異なります。
※色名は上の番号は色番号となります。



エコマーク刻印入り エコマーク取得

- エコポリポットの経済性と、TO標準ポットの使いやすさを兼ね備えた「第3のポット」です。
- 経済性だけでなく、標準ポリポットと同じ入数をご希望の方にオススメのポットです。



イーナポット刻印入り



サイズ	標準高さ	底径	容量	黒	入数	穴数
9.0cm	7.6cm	6.4cm	360cc	●	4,000個	底1個
10.5cm	9.0cm	7.5cm	570cc	●	3,000個	底1個

ポットの厚み比較(重さ)

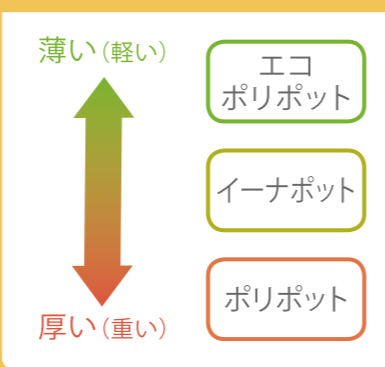

- 野菜苗等の品種分けの他、パステルカラーのバリエーションは花苗の販売企画にピッタリです。
- サンプルもご用意しておりますのでお申し付け下さい。



- 一般的に、カラーポットは黒ポットと比較して、耐久性がありません(紫外線による劣化)。
- 当社のカラーポットは全色に植物に無害で安全な耐候剤を配合していますが、3か月を目安に消費者に届くようにして下さい。

サイズ	標準高さ	01	02	03	04	05	06	07	08	09	10	11	12	13	14	15	16	17	18	19	20	21	22	23	24	25	26	27	入数	穴数
6.0cm	5.5cm	乳白	ベージュ	アイボリー	肌色	黄	オレンジ																						6,000個	1個
7.5cm	6.5cm	○																											6,000個	1個
8.0cm	7.0cm	○																											5,000個	1個
9.0cm	7.6cm	○																											4,000個	1個
10.5cm	9.0cm	○																											3,000個	1個
12.0cm	10.0cm	○																											2,000個	1個
13.5cm	11.4cm	○																											1,000個	1個
15.0cm	12.5cm	○																											1,000個	1個

※13.5cm・15cmは、品切れが予想される場合がございます。在庫をご確認下さい。 ※ポットの規格はP.7を参照下さい。
※オリジナルカラーにも対応致します。(ロット、納期 ご確認ください。) ※色名上の番号は色番号となります。

TOプレミアムポット ※受注生産品

素材/PE(ポリエチレン)



No.101 ●ブルーベリー No.102 ●シャンパン No.103 ●チェリー No.104 ●オリーブ No.105 ●ショコラ

サイズ	容量	カラー	入数
7.5cm	220cc	5色	6,000個
9.0cm	360cc	5色	4,000個
10.5cm	570cc	5色	3,000個
12.0cm	830cc	5色	2,000個
13.5cm	1,200cc	5色	1,000個
15.0cm	1,600cc	5色	1,000個

メタリック風合のプレミアムカラーで、付加価値UP!

●葉ボタン・ガーデンシクラメン・ポインセチア等のクリスマスシーズンの寄せ植えポット苗等の提案としてお使い下さい。

※完全受注生産となります。 ※納期、ロットについては事前にお問い合わせ下さい。
※画像はイメージです。光の当り具合や角度等により、見え方には若干差が生じることがあります。
※実際のポットの風合いについては、サンプルをご用意しておりますのでお問い合わせ下さい。
※色名隣の番号は色番号となります。

※受注生産 納期、ロットはお問い合わせ下さい。
※9.0cm・10.5cmは在庫がある場合もありますのでお問い合わせ下さい。

エコポリカラー・カラーポット・プレミアムカラーポット
すべて合わせて
全47色!

選べるカラー

※文字色が ■ のものはエコポリポットカラー、■ のものはプレミアムカラーです。

色による温度や除虫効果の違いについて

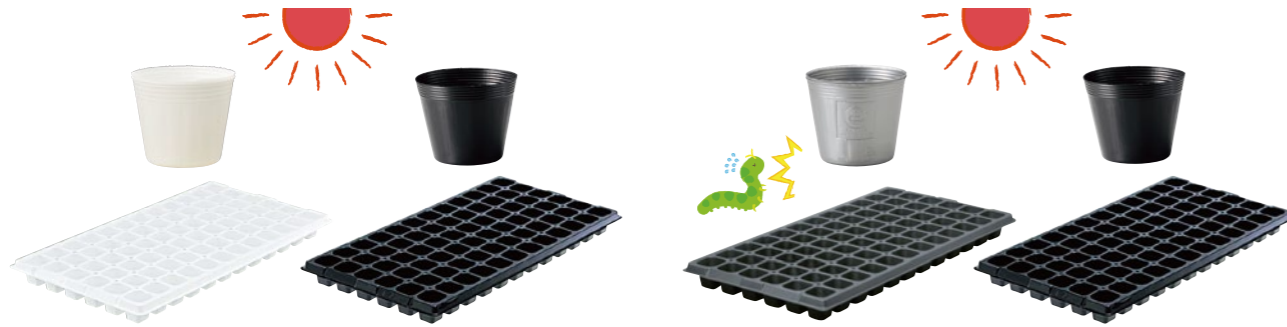

乳白は黒と比較し、3~5℃温度上昇抑制効果が期待できます。

シルバーは黒と比較し、1~3℃温度上昇抑制効果が期待でき、日光の反射効果により害虫除け効果もあります。

温度上昇抑制ができることによるメリット

特に夏場などでポット内の温度が上がりすぎると、良好な苗の生育が阻害されてしまいます。温度が高すぎると、苗の成長が遅くなったり、逆に無駄に大きくなり過ぎて、コンパクトな良い苗が出来なくなります。また根腐れなどにより、苗自体が枯れてしまう場合もあります。外気温が高温時ポット内の温度が低く抑えられるのは、苗の生育にとって予想以上にメリットがあります。

害虫が多くてお困りの方へ



黄色や青色は害虫を寄せ付ける場合があります。害虫が多くてお困りの方は黄色や青色以外をお試し下さい。

TOグリップポット 丸型タイプ ※受注生産品

素材/PE(ポリエチレン)



●ポットグripper (P.60掲載) 対応の専用箱入ポットです。届いてすぐにポット詰め作業に入れます。



そのままポット詰め作業に入れます。

梱包をはずした状態

品名	サイズ	黒	カラー	入数	備考
TOグリップポット TO-GL9	9.0cm	●	●	3,600個	箱入り
TOグリップポット TO-GL10	10.5cm	●	●	3,000個	箱入り

※TOグリップポットのカラーは、TOポリポットの全色対応可能です。(受注生産)



ポット詰め機械はP.60・61に掲載しています。

配達・保管時の状態



TOスリットポット * 根巻防止

素材/PE(ポリエチレン)



●スリットの作用により根巻現象を軽減。
●乾きに強い草花に適しています。(使用される培土の性質、育苗環境によって条件が変わります。)
●底面給水用としてもご利用頂けます。
●標準ポット同様7.5cm~15cmポットにはカラーポットもあります。

カラーポットもあります!



標準ポット同様7.5cm~15cmポットには、カラーポットもあります。
※カラーは受注生産となります。



8ヶ所スリットも対応可能です。

品名	サイズ	標準高さ	容量	黒	カラー	入数	穴数
TOスリットポットTSP-60	6.0cm	5.5cm	130cc	●	●	6,000個	スリット4個・底1個
TOスリットポットTSP-75	7.5cm	6.5cm	220cc	●	●	6,000個	スリット4個・底1個
TOスリットポットTSP-90	9.0cm	7.6cm	360cc	●	●	4,000個	スリット4個・底1個
TOスリットポットTSP-105	10.5cm	9.0cm	570cc	●	●	3,000個	スリット4個・底1個
TOスリットポットTSP-120	12.0cm	10.0cm	830cc	●	●	2,000個	スリット4個・底1個
TOスリットポットTSP-135	13.5cm	11.4cm	1,200cc	●	●	1,000個	スリット4個・底1個
TOスリットポットTSP-150	15.0cm	12.5cm	1,600cc	●	●	1,000個	スリット4個・底1個

※サイズ別対応可能カラーはP.9④TOカラーポットを参照。

TOスリットポット 5スリット * 根巻防止 ※受注生産品

素材/PE(ポリエチレン)



●全てのポットでスリットの効果が最大限活かされます。
●4スリットに比べ、生育の差が出にくくなります。

カラーポットもあります!



標準ポット同様9.0cm・10.5cmポットにはカラーポットもあります。



4スリット

生育に差が出る可能性も!

全てのスリットがトレーの足でふさがってしまう可能性があります。

解消しました!

5スリット

スリットの効果を最大限に活かせる!

全てのスリットがふさがってしまうことはありません!

品名	サイズ	標準高さ	容量	黒	カラー	入数	穴数
TOスリットポットTSP-90(5S)	9.0cm	7.6cm	360cc	●	●	4,000個	スリット5個・底1個
TOスリットポットTSP-105(5S)	10.5cm	9.0cm	570cc	●	●	3,000個	スリット5個・底1個

※サイズ別対応可能カラーはP.25④TOカラーポットを参照。 ※黒・カラー共に、受注生産となります。

TOカド穴ポット * 根巻防止

素材/PE(ポリエチレン)



- 野菜・宿根草等の草花、樹木の苗木等の栽培期間の長い植物栽培向きです。
- 一般の1ツ穴ポットに比べ、根巻現象を軽減できます。
- 底面給水用としてもご利用頂けます。
- 標準ポット同様7.5cm~15cmポットにはカラーポットもあります。



カラーポットもあります!



標準ポット同様7.5cm~15cmポットには、カラーポットもあります。
※カラーは受注生産となります。



サイズ	標準高さ	容量	黒	カラー	入数	穴数
7.5cm	6.5cm	220cc	●	●	6,000個	カド穴4個・底1個
9.0cm	7.6cm	360cc	●	●	4,000個	カド穴4個・底1個
10.5cm	9.0cm	570cc	●	●	3,000個	カド穴4個・底1個
12.0cm	10.0cm	830cc	●	●	2,000個	カド穴4個・底1個
13.5cm	11.4cm	1,200cc	●	●	1,000個	カド穴4個・底1個
15.0cm	12.5cm	1,600cc	●	●	1,000個	●カド穴4個 ●カド穴4個・底1個
16.5cm	13.7cm	2,000cc	●		800個	カド穴4個
18.0cm	15.0cm	2,900cc	●		800個	カド穴4個

UA-Kタイプ
もあります!



● UA-K... (底穴なし、カド穴4つ)

対応サイズ:7.5cm~18cm(黒のみ)

※中心に2~3mm程の穴が空いた商品が混ざることがあります。

※サイズ別対応可能カラーはP.25④TOカラーポットを参照。 ※カラーは受注生産となります。
※15cm~18cm(黒)は、カド穴4個・底1個タイプも対応可能です。(別途加工費必要)

TOポリポット 側面穴付 (UBタイプ) * 植木用

素材/PE(ポリエチレン)



- TOポリポットシリーズのポットの側面に多数の穴があいている為、水はけ、通気性に優れています。
- 一般のコンテナ樹木栽培はもとより、夏場のコンテナ内のむれ防止にも最適です。



No.	サイズ	標準高さ	容量	黒	入数	穴数	側穴	No.	サイズ	標準高さ	容量	黒	入数	穴数	側穴
1	7.5cm	6.5cm	220cc	●	6,000個	底1個	12個	8	18.0cm	15.0cm	2,900cc	●	800個	底5個	24個
2	9.0cm	7.6cm	360cc	●	4,000個	底1個	12個	9	21.0cm	21.0cm	5,100cc	●	400個	カド穴4個	24個
3	10.5cm	9.0cm	570cc	●	3,000個	底1個	12個	★10	24.0cm	24.0cm	8,500cc	●	100個	カド穴4個	24個
4	12.0cm	10.0cm	830cc	●	2,000個	底4個	24個	★11	27.0cm	27.0cm	12,400cc	●	50個	カド穴4個	24個
5	13.5cm	11.4cm	1,200cc	●	1,000個	底4個	24個	★12	30.5cm	30.5cm	17,900cc	●	40個	カド穴4個	30個
6	15.0cm	12.5cm	1,600cc	●	1,000個	底4個	24個	★13	36.0cm	32.0cm	26,000cc	●	25個	カド穴4個・底1個	30個
7	16.5cm	13.7cm	2,000cc	●	800個	底4個	24個	14	40.0cm	30.0cm	32,300cc	●	25個	カド穴4個	30個

※★は、つかめるポット仕様です。

TOスルーホールポット *ご注文の際は製品名にご確認ください。

素材/PE(ポリエチレン)



- 底が無く、袋培地栽培専用のポットです。
- 育苗後、そのまま袋培地に寄せ、定植し、栽培終了後はポットの下部から根切りして簡単に処理できます。

サイズ	容量	黒	カラー	入数	穴数
7.5cm	220cc	●	●	6,000個	大穴1(底なし)
9.0cm	360cc	●	●	4,000個	大穴1(底なし)
10.5cm	570cc	●	●	3,000個	大穴1(底なし)
12.0cm	830cc	●	●	2,000個	大穴1(底なし)

※受注生産品

使用方法

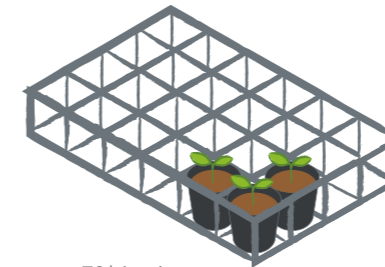

TOトレーにポットを入れて苗を育てます。

植え替え作業が
楽になります。

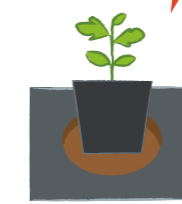

マルチに穴をあけスルーホールポットごと、植え替えます。

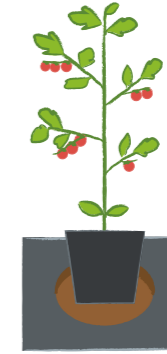

そのまま大きく育て、栽培します。



栽培後は根切りし、簡単にスルーホールポットが取り外せます。

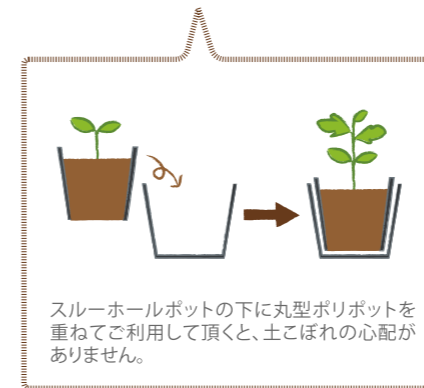

スルーホールポットの下に丸型ポリポットを重ねてご利用して頂くと、土こぼれの心配がありません。



TOポリポット 角型タイプ

素材/PE(ポリエチレン)



- 丸型タイプのポリポットと同サイズでも、角型タイプの方が土の入る容量が大きいです。



サイズ	標準高さ	容量	黒	半透明	入数	穴数
6.0cm	5.9cm	160cc	●		6,000個	底1個
7.5cm	6.0cm	260cc	●	○	5,000個	底1個
9.0cm	7.8cm	480cc	●	○	3,000個	底1個
10.5cm	8.2cm	610cc	●		2,000個	底1個
12.0cm	10.0cm	1,090cc	●		1,600個	底1個

※色の欄にある○は半透明(白)を表しています。 ※サイズは1辺の長さとなります。
※半透明はなくなり次第廃番となります。

TO浅鉢安定型ポット (浅鉢UAタイプ) * 植木用

素材/PE(ポリエチレン)



- 一般のポットに比べ風等の倒伏面で有利です。
- 15cm・18cmのポットは、高さは標準型のポットと同じですが、安定形状上の為、上記同様の特色を有します。

安定形状



No.	サイズ	標準高さ	底径	容量	黒	入数	穴数	No.	サイズ	標準高さ	底径	容量	黒	入数	穴数
1	7.5cm	5.5cm	6.1cm	190cc	●	6,000個	底1個	9	21.0cm	14.2cm	17.0cm	4,000cc	●	400個	カド穴4個
2	8.0cm	6.0cm	6.4cm	270cc	●	5,000個	底1個	10	21.0cm-L	17.0cm	16.5cm	4,700cc	●	400個	カド穴4個
3	9.0cm	7.3cm	7.0cm	350cc	●	4,000個	底1個	11	24.0cm	18.0cm	18.0cm	6,300cc	●	200個	カド穴4個
4	10.5cm	8.5cm	7.7cm	530cc	●	3,000個	底1個	12	27.0cm	20.5cm	23.0cm	10,000cc	●	100個	カド穴4個
5	12.0cm	9.0cm	9.0cm	760cc	●	2,000個	底1個	13	30.0cm	23.0cm	25.0cm	13,700cc	●	100個	カド穴4個
6	13.5cm	10.0cm	9.5cm	1,000cc	●	1,000個	底1個	14	35.0cm	26.0cm	29.0cm	21,600cc	●	50個	カド穴4個
7	15.0cm	12.5cm	12.5cm	1,800cc	●	1,000個	底4個	15	40.0cm	TO丸型タイプと同じです	34.0cm	32,300cc	●	25個	カド穴4個
8	18.0cm	15.0cm	15.0cm	3,200cc	●	600個	底5個								

※No.14は、なくなり次第廃番となります。 ※No.15は、TO丸型タイプと同じです。

TO浅鉢安定型ポット 側面穴付 (浅鉢UBタイプ) * 植木用

素材/PE(ポリエチレン)



- 風に吹かれても倒れにくいポットです。



No.	サイズ	標準高さ	容量	黒	入数	側穴	No.	サイズ	標準高さ	容量	黒	入数	側穴
1	15.0cm	12.5cm	1,800cc	●	1,000個	底4・側24個	6	27.0cm	20.5cm	10,000cc	●	100個	カド穴4・側24個
2	18.0cm	15.0cm	3,200cc	●	600個	底5・側24個	7	30.0cm	23.0cm	13,700cc	●	100個	カド穴4・側30個
3	21.0cm	14.2cm	4,000cc	●	400個	カド穴4・側24個	8	35.0cm	26.0cm	21,600cc	●	50個	カド穴4・側30個
4	21.0cm-L	17.0cm	4,700cc	●	400個	カド穴4・側24個	9	40.0cm	30.0cm	32,300cc	●	25個	カド穴4・側30個
5	24.0cm	18.0cm	6,300cc	●	200個	カド穴4・側24個							

※No.8は、なくなり次第廃番となります。 ※No.9は、TOポリポット側面穴付と同じです。

TO平鉢 * グランドカバー用

素材/PE(ポリエチレン)



- グランドカバー・水草栽培に最適です。
- コンパニオンプランツを組み合わせた寄せ植えにもご利用頂けます。

No.	サイズ	標準高さ	底径	容量	黒	入数	穴数
1	9.0cm	5.0cm	7.7cm	250cc	●	4,000個	カド穴4個
2	10.5cm	5.5cm	9.0cm	390cc	●	3,000個	カド穴4個
3	12.0cm	6.0cm	9.5cm	550cc	●	2,000個	カド穴4個
4	15.0cm	7.0cm	12.5cm	1,000cc	●	1,600個	カド穴4個
5	18.0cm	9.0cm	15.0cm	1,900cc	●	800個	カド穴4個
6	21.0cm	10.0cm	18.0cm	2,900cc	●	500個	カド穴4個

寄せ植えにもオススメです!!



JOINT OTTY®

TO深鉢

素材/PE(ポリエチレン)



- 直根性品種におすすめです。
- 一般のポットよりも用土が2~3割多く入り、苗持ちに優れています。
- 寄せ植え苗用ポットにもご利用頂けます。



● 黒 ○ 半透明 ● ラベンダー ● うすずみ桜 ● 水色 ● ペーヅ ● 若草 ○ 乳白 ● 銀

No.	サイズ	標準高さ	底径	容量	黒	半透明	ラベンダー	うすずみ桜	水色	ペーヅ	若草	乳白	銀	入数	穴数
1	6.0cm	7.0cm	4.8cm	150cc	●									5,000個	底2個
2	6.5cm	8.0cm	5.2cm	200cc	●									5,000個	底2個
3	7.5cm	9.0cm	5.5cm	300cc	●	○								4,000個	底2個
4	9.0cm	10.5cm	7.0cm	530cc	●	○	●	●	●	●	●	○	●	3,000個	底3個
5	10.5cm	12.0cm	8.0cm	810cc	●	○		●	●	●	●	○	●	1,200個	底4個
6	12.0cm	13.0cm	8.2cm	1,100cc	●	○		●	●	●	●	○	●	1,200個	底4個
7	13.5cm	14.0cm	8.4cm	1,650cc	●	○								1,000個	底4個
8	15.0cm	15.0cm	10.5cm	1,900cc	●									1,000個	底4個
9	18.0cm	18.0cm	12.5cm	3,300cc	●									600個	底4個

※色の欄にある○は半透明(白)を表しています。 ※半透明(白)・カラーポットに関しては納期をご確認下さい。
※13.5cmの半透明(白)はなくなり次第廃番となります。

半透明ポットはラン栽培に最適です!



深鉢加工シリーズ * 根巻防止

素材/PE(ポリエチレン)



カド穴



サイズ	黒	半透明	カラー	入数	底穴
7.5cm	●	○	7色	4,000個	底2個・カド穴4個
9.0cm	●	○	7色	3,000個	底3個・カド穴4個
10.5cm	●	○	6色	1,200個	底4個・カド穴4個
12.0cm	●	○	6色	1,200個	底4個・カド穴4個
13.5cm	●	○		1,000個	底4個・カド穴4個
15.0cm	●			1,000個	底4個・カド穴4個
18.0cm	●			600個	底4個・カド穴4個

スリット



サイズ	黒	半透明	カラー	入数	底穴
7.5cm	●	○	7色	4,000個	底1個・スリット4個
9.0cm	●	○	7色	3,000個	底3個・スリット4個
10.5cm	●	○	6色	1,200個	底4個・スリット4個
12.0cm	●	○	6色	1,200個	底4個・スリット4個
13.5cm	●	○		1,000個	底4個・スリット4個
15.0cm	●			1,000個	底4個・スリット4個

※7.5cm半透明・カラーは数量・カラーによって底2個・スリット4個になる場合がございます。ご了承下さい。

側面穴付



サイズ	黒	半透明	カラー	入数	底穴	側穴
7.5cm	●	○	7色	4,000個	2個	12個
9.0cm	●	○	7色	3,000個	3個	12個
10.5cm	●	○	6色	1,200個	4個	24個
12.0cm	●	○	6色	1,200個	4個	24個
13.5cm	●	○		1,000個	4個	24個
15.0cm	●			1,000個	4個	24個
18.0cm	●			600個	4個	24個

※色の欄にある○は半透明(白)を表しています。 ※サイズ別対応カラーは、⑩深鉢欄を参照。 ※半透明(白)・カラーポットは受注生産。

カラーポットもあります!



標準ポット同様7.5cm~12cmポットには、カラーポットもあります。
※カラーは受注生産となります。

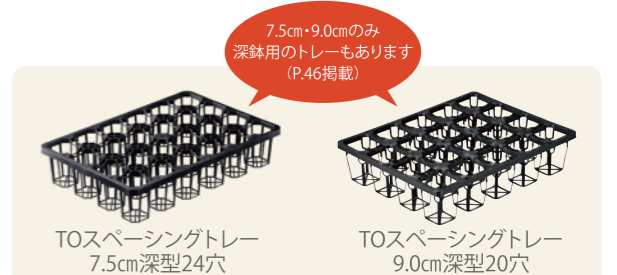

TOスペーシングトレー 7.5cm深型24穴

TOスペーシングトレー 9.0cm深型20穴

TO特殊深鉢 * 植木用

素材/PE(ポリエチレン)



- 13.5cm特殊深鉢は、通常深鉢に比べて安定形状となっています。
- 15.0cm特殊深鉢は、通常深鉢に比べて高さが1.3cm高くなっています。

サイズ	上径	下径	標準高さ	容量	黒	入数	底穴
13.5cm	12.1cm	9.3cm	14.5cm	1,260cc	●	900個	底1個
15.0cm	14.1cm	9.6cm	16.3cm	1,780cc	●	500個	底1個



TOロングポット * 植木用

素材/PE(ポリエチレン)



果樹苗に最適!



- 果樹苗・バラ苗に最適な超深型ポットです。
- 露地植も当ポットに入れて出荷すれば売場での管理がしやすく、土こぼれも防げます。
- ご希望により側面穴付のポットも対応します。

No.	サイズ	標準高さ	底径	容量	黒	入数	穴数
1	9.0cm	20.0cm	6.4cm	1,180cc	●	1,000個	カド穴4個
2	10.5cm	22.5cm	7.5cm	1,600cc	●	800個	カド穴4個
3	12.0cmII	23.0cm	9.0cm	1,990cc	●	900個	カド穴4個
4	12.0cm	25.0cm	8.5cm	2,320cc	●	600個	カド穴4個
5	15.0cm	30.5cm	10.5cm	4,000cc	●	200個	カド穴4個
6	18.0cm	24.5cm	14.0cm	4,900cc	●	200個	カド穴4個

カラーはできません。側面穴付に加工できます。



側面穴付に加工できます。

深鉢とロングポットの違いについて



	深鉢	ロングポット	高さの差
9.0cm	10.5cm	20.0cm	9.5cm
10.5cm	12.0cm	22.5cm	10.5cm
12.0cmII	13.0cm	23.0cm	10.0cm
12.0cm	13.0cm	25.0cm	12.0cm
15.0cm	15.0cm	30.5cm	15.5cm
18.0cm	18.0cm	24.5cm	6.5cm



7.5cm・9.0cmのみ深鉢用のトレイもあります。(P.46 TOスペーシングトレイ参照)

高さが高いため、トレイよりポットがはみ出しますが、入れることは可能です。

※トレイに入りますが、サイズによって下が少し浮きます。サンプルの出荷が可能ですので、ご利用前にご確認下さい。

TOポリポット連結

素材/PE(ポリエチレン) PAT. 3702380



- TO丸型ポリポットを連結したポットの為、ポットを切り離せば、従来の丸型ポットの機能を持っています。販売店などで花の向きを一定にそろえることができます。



品名	連結数	ポットサイズ	縦サイズ	横サイズ	高さ	入数
連結40P	40個(縦5個×横8個)	7.5cm	35.0cm	58.0cm	6.5cm	75枚
連結TOカド穴40P	40個(縦5個×横8個)	7.5cm	35.0cm	58.0cm	6.5cm	75枚
連結TOスリット40P	40個(縦5個×横8個)	7.5cm	35.0cm	58.0cm	6.5cm	75枚
連結24P	24個(縦4個×横6個)	9.0cm	36.0cm	54.8cm	7.6cm	100枚
連結TOカド穴24P	24個(縦4個×横6個)	9.0cm	36.0cm	54.8cm	7.6cm	100枚
連結TOスリット24P	24個(縦4個×横6個)	9.0cm	36.0cm	54.8cm	7.6cm	100枚
連結20P	20個(縦4個×横5個)	10.5cm	52.5cm	42.0cm	9.0cm	120枚
連結TOカド穴20P	20個(縦4個×横5個)	10.5cm	52.5cm	42.0cm	9.0cm	120枚
連結TOスリット20P	20個(縦4個×横5個)	10.5cm	52.5cm	42.0cm	9.0cm	120枚

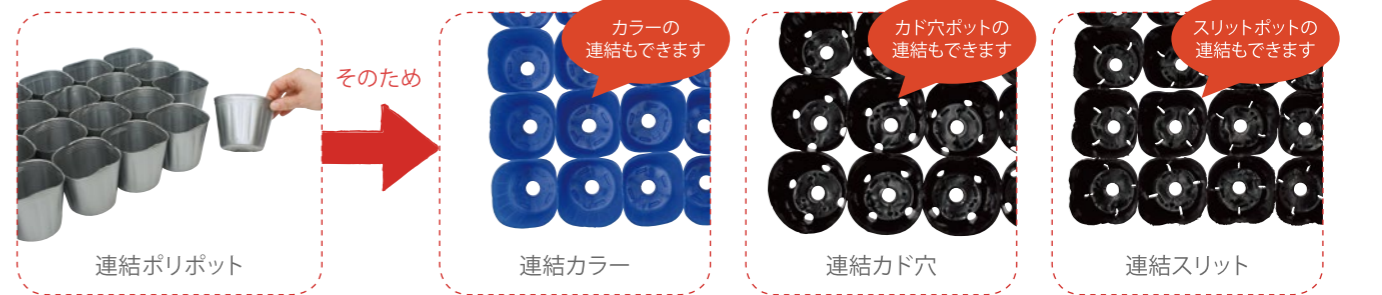

丸型ポリポットを連結しています。

- 注意事項**
- 1.品切れが予想される場合もございますので、あらかじめお問い合わせ下さい。
 - 2.カラーポット・カド穴・スリットの連結は受注生産です。

TOポリポット連結とTOシステムポットの違い

TOポリポット連結が丸型ポリポットを熱で溶着して作るのに対し、TOシステムポットは1枚のシートを成形機で型抜きして、一度に1枚分のポットを作ります。



TOシステムポット製造風景

多種多様

TOポリポット連結

素材/PE(ポリエチレン)

- ★カド穴ポットの連結やスリットポットの連結ができます!
- ★カラーもカラーポットにある色なら対応可能!
- ★お客様のニーズに合わせてお選び頂けます。

TOシステムポット

素材/PP(ポリプロピレン)

安価

- ★加工はできませんが、ポリポット連結より安価でお求めになれます!
- ★カラーも8色あり、種類の違いや、扱いの違いを区別できます!

TOシステムポット

素材/PP(ポリプロピレン) PAT. 3245590



- ポットが連結しているため、ポットの取り出し、トレーへのセットが簡単で、用土詰め作業も敏速に行えます。
- トレーにセットしたポットが簡単に単体ポットとして切り離せます。
- プーリングベンチ等での底面給水が可能です。

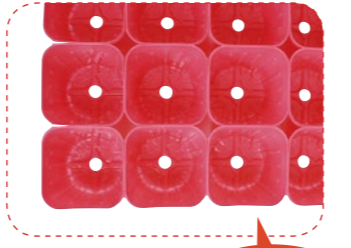

上部は四角くなっています。

カラーバリエーションが豊富なため、種類の違いや、扱いの違いを区別でき、管理しやすいです。



品名	連結数	ポットサイズ	縦サイズ	横サイズ	高さ	黒	赤	青	黄	緑	シルバー	ピンク	紫	乳白	入数	ポット数
システムポットTO-40P	40個	7.5cm	32.2cm	51.6cm	6.8cm	●	●	●	●	●	●	●	●	○	250枚	10,000個
システムポットTO-24P	24個	9.0cm	32.0cm	48.0cm	7.5cm	●	●	●	●	●	●	●	●	○	250枚	6,000個
システムポットTO-20P	20個	10.5cm	38.0cm	47.0cm	8.8cm	●	●	●	●	●	●	●	●	○	250枚	5,000個

TOシートポット

素材/PP(ポリプロピレン)

- PP(ポリプロピレン)製のポリポットです。TOシステムポットと同じ素材となります。
- PE製ポリポットのグリップ仕様(P.27掲載)よりもお求めやすい価格です。

メリット 1

縦リブと底部の凸形状により根巻が軽減されます。



メリット 2

底部の凸形状により抜群の通気性・保水性を有します。



メリット 3

底リブが交互に違う位置にあるため、1枚1枚のポットが離れやすくなっています。

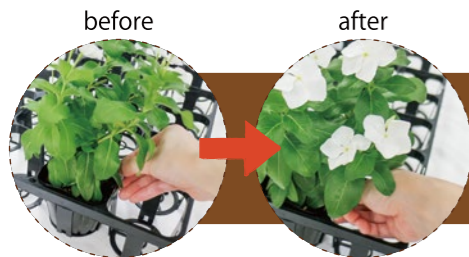

角型ですが、ポットを自由自在に回せるように改良しました。お好みの向きを正面にできます。

ポットセッター7.5cm用も新しくできました!



ポット詰め機械はP.60・61に掲載しています。

そのままポット詰め作業に入れます。

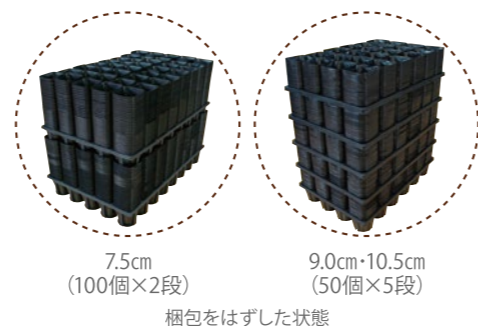

品名	サイズ	高さ	容量	黒	入数	穴数
シートポット 7.5cm	7.5cm	6.5cm	175cc	●	8,000個	底1個
シートポット 9.0cm	9.0cm	7.5cm	315cc	●	6,000個	底1個
シートポット 10.5cm	10.5cm	8.8cm	480cc	●	5,000個	底1個

TO寄せ植えポット 6.0cm

素材/PE(ポリエチレン)



- 寄せ植え苗用ポットとしてご利用頂けます。
- 小輪・わい性系コンパクト品種におすすめです。



サイズ	標準高さ	底径	容量	底穴径	入数	穴数
5.5cm	10.0cm	3.8cm	163cc	10mm	6,000個	底1個・2スリット

※各色1,000個単位のアソート可能。

TO60-4T (寄せ植えポット用4連トレー)

素材/PP(ポリプロピレン)



ラベルシールが貼れます。

取っ手ひもは別売りです。(P.55掲載)



※02カゴトレーに12個収納。

縦サイズ	横サイズ	高さサイズ	黒	乳白	入数
10.7cm	11.9cm	7.8cm	●	○	600個

※高さサイズは突起部を除きます。

寄せ植え用ポット用スペーシングトレー35穴

素材/PP(ポリプロピレン)



- TOマルチ底面給水トレー併用で、店舗、圃場の管理がラクです!

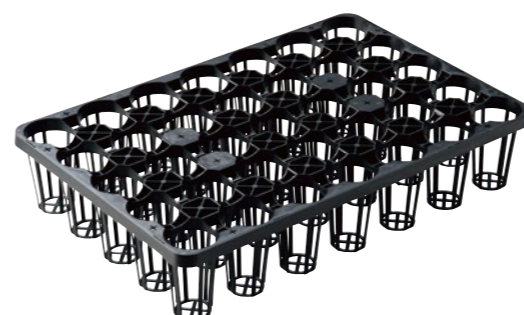

P.46にも掲載しています。



縦サイズ	横サイズ	高さサイズ	黒	乳白	入数	穴数
32.3cm	48.5cm	9.8cm	●	○	30枚	35個

※トレー概寸(高さ以外)は、9.0cm用システムトレーとおおよそ同じサイズです。

TO平鉢硬質ポット

素材/PP(ポリプロピレン)

- ベビーリーフやハーブのコンパクトな寄せ植えに最適!
- ラベル・ポップの固定が可能。



ラベル・ポップが固定できます!

品名	外径	内径	高さ	底辺	容量	乳白	入数
TO平鉢硬質ポットTO-130LPH	13.1cm	12.5cm	7.0cm	10.8cm	698cc	○	500個

TOプリントポット * グランドカバー用

素材/PP(ポリプロピレン)



- ポットを投げ込むだけでそのまま飾れるインテリアプランツに変身!!
- 記念日などのプレゼントにも使えるデザインをラインナップ。



●底面8穴で排水良好! プールベンチ栽培対応可能な形状です。

外側が白色、内側が黒色の2層シート形成で、ポットの内部への光漏過の心配が無用です。



サイズ	高さ	底径	容量	底穴	入数
10.5cm	8.6cm	7.3cm	450cc	8穴	2,000個

※無地以外は100個単位での対応が可能です。 ※なくなり次第廃番となります。

TOマルチスペーシングトレー半透明 ※受注生産品

素材/PP(ポリプロピレン)

- プリントポット10.5cm対応トレーです。
- 半透明なので、プリントが隠れません。
- 生産から出荷・店頭まで一貫して使用できます。

プリントには半透明がおすすめ!

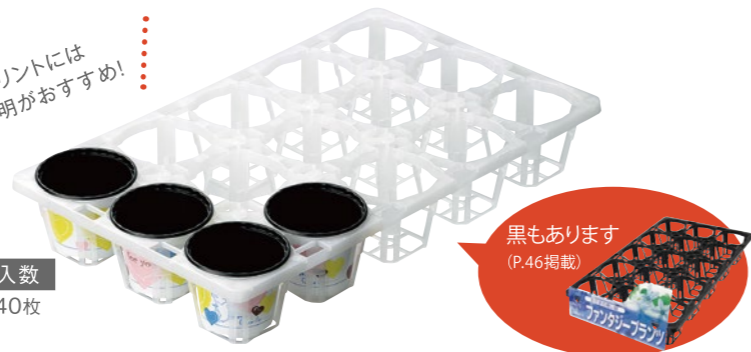

黒もあります (P.46掲載)

品名	サイズ	入数
TOマルチスペーシングトレー半透明10.5cm15穴	34.5cm×57.0cm×H9.8cm	40枚

※受注生産となります。

硬質アルファポット * ラベル固定型

素材/PP(ポリプロピレン) PAT. 3676359



- アルファポットの硬質タイプです。
- 高級感があり、高付加価値商品にオススメです。



スリット加工で排水・根巻き防止効果バツグン!

オリジナルバージョン承ります!

- 高級感のあるゴールド・シルバーのオリジナル刻印が可能!
- 特注カラーも対応します! ご相談下さい。

品名	高さ	容量	黒	深緑	入数
硬質アルファポット10.5cm深	11.8cm	690cc	●	●	800個
硬質アルファポット12cm	10.0cm	690cc	●	●	600個

アルファポット II * ラベル固定型

素材/PE(ポリエチレン) PAT. 3676359



- ホチキス留め作業の省力化! ラベルが挿しやすく抜けにくい。
- 側面から底面まで連なるリブで、根巻き現象を軽減!



底面給水と根巻防止に適した底面形状。(9.0cm×10.5cm)

12cmの底面形状。



土が入っても、ラベルを挿す場所の目印があります。



ラベルが挿し易く抜けにくい。



四面どこでもラベルが挿せます。

360°段部があり、挿し部に入らなければ段部で止まるので確実に挿せます。

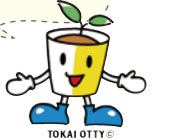

品名	容量	黒	乳白	アビ	黄	カサ	うすみ	ピンク	赤	茶	焦茶	ローズ	ワイン	紫	ラベンダー	濃青	青	水色	ベニ	若草	緑	深緑	銀	金	入数	底面穴	
アルファポットII9.0cmスリット	290cc	●	○	●	●	●	●	●	●	●	●	●	●	●	●	●	●	●	●	●	●	●	●	●	●	3,600個	4スリット+底1穴 ※
アルファポットII10.5cmスリット	460cc	●	○	●	●	●	●	●	●	●	●	●	●	●	●	●	●	●	●	●	●	●	●	●	●	3,000個	4スリット+底1穴 ※
アルファポットII12.0cm	730cc	●	○	●	●	●	●	●	●	●	●	●	●	●	●	●	●	●	●	●	●	●	●	●	●	2,000個	5穴

※9cm・10.5cmは底5穴加工も対応可能です。(受注生産) ※カラー対応についてはご相談下さい。(受注生産) ※底5穴の在庫がなくなり次第、4スリット+底1穴に切り変わります。

アルファポット II 深型 * ラベル固定型

素材/PE(ポリエチレン) PAT. 3676359



アルファポットの機能そのまま人気の深型タイプ!!

- 寄せ植えや混合植え材に最適です。
- 苗の棚持ち・ボリュームUP!!

品名	高さ	容量	黒	入数	底面穴
アルファポットII7.5cm深型	9.0cm	250cc	●	4,000個	4スリット+底1穴
アルファポットII9.0cm深型	10.5cm	430cc	●	3,000個	4穴
アルファポットII10.5cm深型	12.0cm	660cc	●	1,600個	5穴
アルファポットII12.0cm深型	13.0cm	1,000cc	●	1,200個	5穴

※9cm、10.5cmもスリット加工対応できます。(受注生産)



※カラーは受注生産品です。

連結アルファポット * ラベル固定型

素材/PP(ポリプロピレン) PAT. 3676359



アルファポットの機能そのまま、連結タイプ!!

- アルファポットの機能そのまま、連結タイプです。
- ポット詰め・土入れ・ラベル挿しが三位一体の究極の省力化!
- すでに連結ポット(システムポット)を導入されている方で、ラベルのホチキス留め作業の省力化を検討されているユーザーには特にお勧めです。



人件費の削減に



ポットの切り離しには、TOポットカッター(別売)をご利用下さい。

TOポットカッター(別売)詳細はP.61参照



品名	連結数	ポットサイズ	縦	横	高さ	容量	黒	乳白	黄	カサ	ピンク	赤	紫	青	緑	銀	入数	ポット数	底面穴
TO-40ALP	40個	7.5cm	32.0cm	51.0cm	6.5cm	190cc	●	○	●	●	●	●	●	●	●	●	200枚	8,000個	1穴
TO-24ALP TS	24個	9.0cm	32.0cm	48.0cm	7.5cm	290cc	●	○	●	●	●	●	●	●	●	●	200枚	4,800個	5穴
TO-20ALP	20個	10.5cm	36.0cm	54.0cm	8.5cm	480cc	●	○	●	●	●	●	●	●	●	●	200枚	4,000個	5穴

※カラー対応についてはご相談下さい。

TOロゴポット ※受注生産品

素材/PE(ポリエチレン)



- 文字や簡単なイラストがポリポットに刻印できます。
- オリジナルポットが簡単に作れます。

サイズ納期・ロットは別途お問い合わせ下さい!!



TOラベルポット ※受注生産品

素材/PE(ポリエチレン)



店頭でのPOSレジ管理に!!

- ポリポットにJANシールを貼付した状態で出荷いたしますので、苗の出荷時・店頭販売時等に、シール貼付作業の必要がありません。
- 独自のノウハウで散水・泥水・日光に耐え、剥がれにくいラベルシールを使用。栽培時から店頭まで、シールの色飛び・剥がれの心配がありません。
- 商品(植物)の写真・名称、管理方法、育て方、バーコード、価格、メーカー(生産者)名などの情報を表示可能。表示内容はご希望に添えるよう配慮、特注にも対応しております。



大きな文字で見やすい!



注文時に相談



サイズ	標準高さ	容量	乳白	パープル	アイボリー	肌色	黄	オレンジ	ピンク	赤	茶	黒	ローズ	ワイン	紫	ラベンダー	濃青	青	水色	カキ	ベージュ	白	若草	エメラルド	緑	深緑	銀	金	入数	穴数
7.5cm	6.5cm	220cc	○				●	●	●	●	●	●	●	●	●	●	●	●	●	●	●	●	●	●	●	●	●	●	6,000個	1個
8.0cm	7.0cm	270cc	○				●	●	●	●	●	●	●	●	●	●	●	●	●	●	●	●	●	●	●	●	●	●	5,000個	1個
9.0cm	7.6cm	360cc	○	●	●	●	●	●	●	●	●	●	●	●	●	●	●	●	●	●	●	●	●	●	●	●	●	●	4,000個	1個
10.5cm	9.0cm	570cc	○	●	●	●	●	●	●	●	●	●	●	●	●	●	●	●	●	●	●	●	●	●	●	●	●	●	3,000個	1個
12.0cm	10.0cm	830cc	○				●	●	●	●	●	●	●	●	●	●	●	●	●	●	●	●	●	●	●	●	●	●	2,000個	1個
13.5cm	11.4cm	1,200cc	○				●	●	●	●	●	●	●	●	●	●	●	●	●	●	●	●	●	●	●	●	●	●	1,000個	1個
15.0cm	12.5cm	1,600cc	○				●	●	●	●	●	●	●	●	●	●	●	●	●	●	●	●	●	●	●	●	●	●	1,000個	1個

注意事項 ※TOポリポットの各サイズ、各色にご希望に合わせて対応いたします。 ※上記以外のカラーについてはご相談下さい。

TOバーコードシリーズ ※受注生産品



- 店頭販売用の商品におすすめです。
- JANシール貼付けした状態で出荷いたします。
- 1梱包から対応致します。

実物大シール



32x25mmサイズ



ポリポット

トレー

プラグトレー

TO硬質ポリシリーズ

素材/PP(ポリプロピレン)



SRはスリットが入っているため排水・根巻防止効果抜群! 底面給水栽培にも使用できます。

No.	品名	サイズ	標準高さ	容量	黒	乳白	入数
1	硬質ポット	7.5cm	6.7cm	220cc	●	○	1,600個
2	硬質ポット	9.0cm	7.8cm	370cc	●	○	1,400個
3	硬質ポット	10.5cm	9.3cm	570cc	●	○	1,200個
4	硬質ポット	12.0cm	10.5cm	870cc	●	○	1,000個
5	硬質ポット	13.5cm	10.9cm	1,140cc	●	○	450個
6	硬質ポット	15.0cm	12.5cm	1,570cc	●	○	400個

※1~4は廃番予定です。

No.	品名	サイズ	標準高さ	容量	黒	乳白	入数
7	SR-7	7.5cm	6.5cm	170cc	●		1,600個
8	SR-9	9.0cm	7.6cm	315cc	●		1,600個
9	SR-10	10.5cm	8.7cm	475cc	●		1,200個



弾力があります

硬さ目安

TOナーセリーテラポット ※仕入商品 (No.1~3)

素材/PP(ポリプロピレン)



TO-35S
TO-45S

TO-80S
TO-105S
TO-120S

TO-150S
TO-180S

No.	品名	サイズ	標準高さ	容量	黒	緑	茶	入数	適応ポット
1	TO-35S	3.5cm	3.5cm	24cc		●		7,000個	
2	TO-45S	4.5cm	3.5cm	43cc		●		4,000個	
3	TO-80S	8.0cm	7.5cm	270cc		●		2,400個	
4	TO-105S	11.0cm	9.5cm	640cc		●		900個	ポリポット10.5cm
5	TO-120S	13.0cm	11.3cm	1,100cc	●	●	●	300個	ポリポット12.0cm
6	TO-150S	16.0cm	14.2cm	2,200cc	●	●	●	200個	ポリポット15.0cm
7	TO-180S	19.0cm	17.0cm	3,700cc	●	●	●	150個	ポリポット18.0cm

※投げ込み用として軟式ポットをご利用の方は、適応ポットをご確認ください。
※TO-35S・TO-45Sは半数での出荷も対応致します。
※茶は、なくなり次第廃番となります。

TOナーセリーコンテナ

素材/HOPE(高密度ポリエチレン)



- ポットングマシン等による土入の省力化。
- 苗木ポットの転倒防止。



ナーセリーコンテナ210L



耐久性のある原料を使用

柔軟性のある原料を使用

↓
長期間の栽培でも割れることはありません。

↓
棕櫚縄などで梱包をしても割れることはありません。

品名	サイズ	標準高さ	容量	黒	緑	入数	穴数
ナーセリーコンテナ150	17.5cm	17.0cm	3,000cc	●	●	200個	カド穴4個
ナーセリーコンテナ180	19.2cm	18.0cm	3,700cc	●	●	200個	カド穴4個
ナーセリーコンテナ210	22.9cm	21.6cm	6,700cc	●	●	100個	カド穴4個
ナーセリーコンテナ210L	21.0cm	33.0cm	9,300cc	●	●	40個	カド穴4個
ナーセリーコンテナ240	24.3cm	22.6cm	8,100cc	●	●	60個	カド穴4個

※ナーセリーコンテナ150は、15cmの深鉢が入ります。
 ナーセリーコンテナ180は、16.5cmのポリポットが入ります。
 ナーセリーコンテナ210は、21cmのポリポットが入ります。
 ナーセリーコンテナ240は、21cmの浅鉢が入ります。

TOスリットコンテナ * 根巻防止

素材/PP(ポリプロピレン)



- 底面給水に最適!
- 排水・根巻防止バツグン!



底面給水用不織布が取付できます!

品名	サイズ	標準高さ	容量	黒	緑	茶	入数
TO-SC150	15.0cm	13.0cm	1,400cc	●	●	●	300個
TO-SC180	18.0cm	18.0cm	3,000cc	●	●	●	80個
TO-SC210	21.0cm	20.0cm	4,300cc	●	●	●	80個

※黒は、受注生産となります。 ※茶は、なくなり次第廃番となります。

NPポット ※仕入商品

素材/PP(ポリプロピレン)



- 各種果樹苗木に最適です。
- 公園樹、街路樹の育成にも適しています。



No.	品名	サイズ	容量	重量	黒	入数
1	NPポット25	38.5φcm×31.0cm	約25ℓ	0.8kg	●	10個
2	NPポット45	48.0φcm×38.0cm	約45ℓ	1.7kg	●	10個
3	NPポット60	51.5φcm×42.0cm	約60ℓ	2.0kg	●	10個
4	NPポット100	66.4φcm×43.0cm	約100ℓ	3.2kg	●	5個

サンポット ※仕入商品

素材/PE(ポリエチレン)



- 大型樹木コンテナ栽培や果樹苗の仕立鉢としてオススメです。

※サンポット65・80は水生植物に最適な穴無タイプもあります。



サンポット120のサイズはこちらの長さとなります。

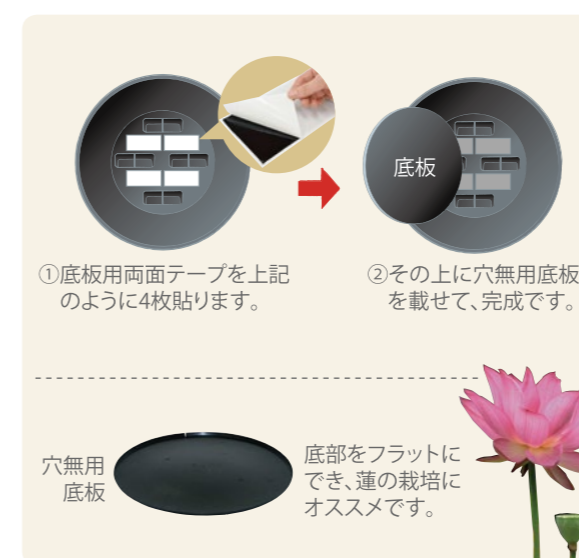

- 法人様 送りの場合

No.	品名	サイズ	標準高さ	黒	容量	重量	入数
1	サンポット65	56.5cm	43.0cm	●	65ℓ	3.5kg	5個
2	サンポット80	58.0cm	47.5cm	●	80ℓ	4.6kg	5個
3	サンポット120	66.0cm	52.0cm	●	120ℓ	7.7kg	2個

- 個人宅(個人名)様 送りの場合

No.	品名	サイズ	標準高さ	黒	容量	重量	入数
1	サンポット65	56.5cm	43.0cm	●	65ℓ	3.5kg	3個
2	サンポット80	58.0cm	47.5cm	●	80ℓ	4.6kg	3個
3	サンポット120	66.0cm	52.0cm	●	120ℓ	7.7kg	2個

品名	サイズ	標準高さ	黒	容量	重量	入数
サンポット65 穴無用底板			●			40枚
底板用両面テープ						160枚

※標準高さは足の部分も含めた高さになります。
 足の高さは65 約7cm、80 約7.7cm、120 約7cmとなります。

セットでお使い下さい。

● 取っ手付きコンテナ ●
クラシックシリーズ

●取っ手が付いているので、大型のコンテナでの持ち運びによる作業性が改善します。



11. CL-76U

ひも結束

お願い

ナーセリーサプライズコンテナシリーズは、梱包の省資源化・農場でのゴミ削減を考え、ひも結束での出荷をさせて頂いております。そのため出荷配送時、商品に多少の汚れ、へこみが生じる場合がございます。あらかじめご了承下さい。



商品出荷形態

No.	品名	黒	緑	外径	高さ	容量	入数	穴数
1	CL-27 (1200C BL)	●		27.9cm	24.1cm	10.7ℓ	25個	カド穴4個・底1個
2	CL-27X (1200XL CG)		●	27.9cm	24.1cm	10.7ℓ	25個	カド穴4個・底1個
3	CL-30 (1600C BL)	●		30.5cm	26.0cm	14.1ℓ	25個	カド穴4個・底1個
4	CL-30X (1600XL CG)		●	30.5cm	26.0cm	14.1ℓ	25個	カド穴4個・底1個
5	CL-30S (1600SC BL)	●		30.5cm	19.7cm	11.2ℓ	25個	カド穴4個・底1個
6	CL-30L (2000C BL)	●		30.5cm	28.6cm	14.6ℓ	25個	カド穴4個・底1個
7	CL-30LX (2000XL CG)		●	30.5cm	28.6cm	14.6ℓ	25個	カド穴4個・底1個
8	CL-35 (2100C BL)	●		35.0cm	25.4cm	17.0ℓ	31個	カド穴4個・底1個
9	CL-36 (2800C BL)	●		35.6cm	29.2cm	21.9ℓ	31個	カド穴4個・底1個
10	CL-40X (4000BXL)	●		40.0cm	38.1cm	36.5ℓ	27個	カド穴6個・底1個
11	CL-76U (18000SS)	●		76.2cm	50.8cm	171.4ℓ	5個	カド穴8個・底1個

※1~7は国産です。 ※8~11は輸入品につき、納期は必ずご確認下さい。 ※8~11は、梱包割れでの対応が可能です。
※2・4・5・7はなくなり次第廃番となります。

● 取っ手付きコンテナ ●
グリップリップシリーズ

- ナーセリーサプライズ社の製造特許技術による中空の取っ手部分は、クッション構造になっている為、プラ鉢等より、樹木の幹へのダメージを与えません。
- 取っ手ひっかけ治具等を使用すれば、フォークリフトでもコンテナ取っ手部を持ち上げることができます。
- 逆向縁(リバース・リップ)により、ポットとポットを積み重ねて圧力が加わっても、絶えず一定の隙間をポット間に保てる為、一般のプラ鉢のように抜きづらくなったり、亀裂が入る心配はありません。



No.	品名	黒	外径	高さ	容量	入数	穴数
12	GL-35S (GL2800S)	●	34.9cm	25.4cm	21.0ℓ	40個	カド穴4個・底1個
13	GL-35 (GL2800)	●	34.9cm	30.5cm	24.6ℓ	40個	カド穴4個・底1個
14	GL-37 (GL4000)	●	36.8cm	36.2cm	34.0ℓ	19個	カド穴6個・底1個
15	GL-44S (GL6900S)	●	43.8cm	31.1cm	40.8ℓ	17個	カド穴6個・底1個
16	GL-44 (GL6900)	●	43.8cm	38.7cm	49.9ℓ	17個	カド穴6個・底1個
17	GL-49 (GL8000)	●	48.9cm	43.2cm	74.1ℓ	16個	カド穴6個・底1個
18	GL-58S (GL10000S)	●	57.8cm	33.7cm	77.6ℓ	14個	カド穴6個・底1個
19	GL-58 (GL10000)	●	57.8cm	46.3cm	104.4ℓ	10個	カド穴6個・底1個

※12~19は輸入品につき、納期は必ずご確認下さい。 ※12~19は梱包割れでの対応が可能です。

ポットインポットシステム

地下式浮上型コンテナ

グリップリップシリーズは、コンテナ外周部の逆向縁(リバース・リップ)によって同種のコンテナと重ねて地下に埋没するとコンテナ樹木が浮上した状態で栽培できます。

- 1 コンテナ樹木が風で飛ばされない。
- 2 コンテナ内の温度管理ができる。即ち、夏場に根が焼けるのを防ぎ、日光を遮断し、冬場に根が凍結するのを防止できる。
- 3 排水性も改善され、より多くの発根を促す。
- 4 地下式コンテナのように根切りをする必要がなく出荷時には内側のコンテナを抜くだけで良い。

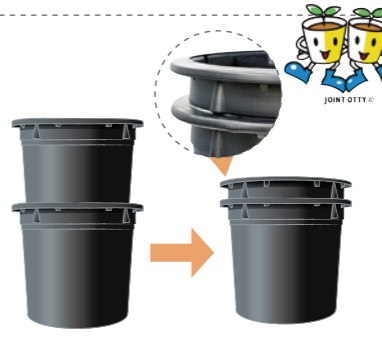

同種のコンテナと組み合わせてお使い頂けます。

「ポットインポット」栽培圃場

グリップリップシリーズはここがすごい!

- ポットینگマシン等による土入の省力化。
- 草花・グランドカバー・野菜・果樹園等の流通のケースとして…。
- 苗木ポットの転倒防止。
- 底面ネット形状により土こぼれ防止。

6.0cmポット用

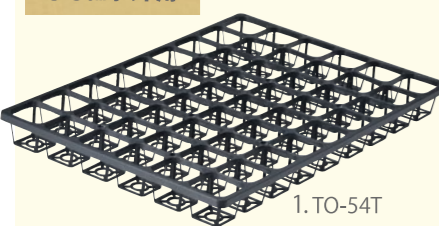

1. TO-54T



6.0cmポリポットをセッとした場合

7.5cmポット用

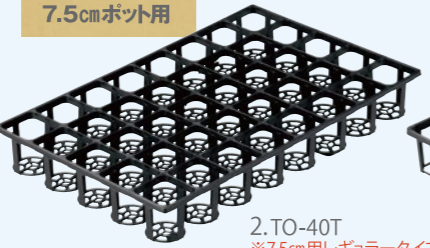

2. TO-40T
※7.5cm用レギュラータイプ

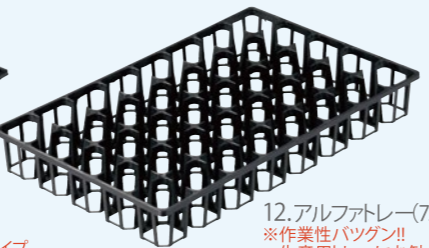

12. アルファトレイ(7.5cm用)
※作業性バツグン!!
生産用トレイにお勧めです。

9.0cmポット用



4. TO-24T
※9.0cm用レギュラータイプ



5. TO-24TG
※スリット用高機能トレイ。
(アルファポットII 9.0cm
スリット仕様対応)

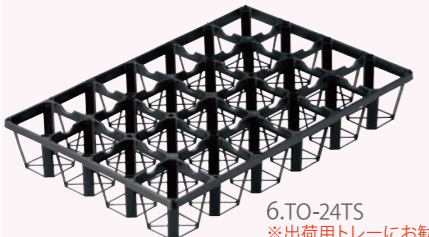

6. TO-24TS
※出荷用トレイにお勧めの
最軽量タイプ。ポットが取り
出しやすく、トレイの横
滑り防止も考えた形状です。



13. アルファトレイ
(9.0cm用)
※作業性バツグン!!
生産用トレイにお勧めです。

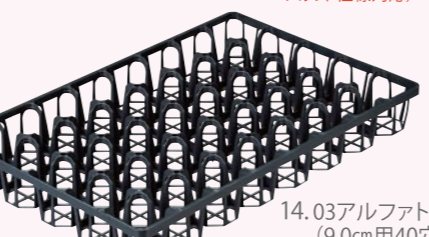

14. 03アルファトレイ
(9.0cm用40穴)
※9.0cmポットが40個入ります。

10.5cmポット用



8. TO-20T
※10.5cm用レギュラータイプ

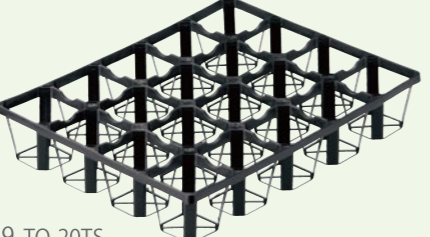

9. TO-20TS
※出荷用トレイにお勧めの最軽量タイプ。
ポットが取り出しやすく、トレイの横滑り
防止も考えた形状です。

12cmポット用



10. TO-15T

15cmポット用



11. TO-9TX



15. アルファトレイ(10.5cm用)
※作業性バツグン!!
生産用トレイにお勧めです。

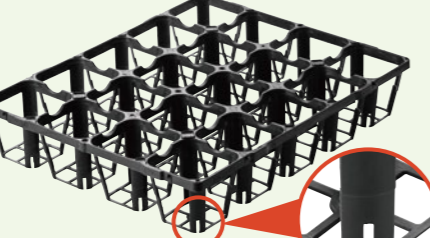

16. アルファポットトレイ(10.5cm用)
※アルファポット10.5cmがピッタリ入る
トレイです。
アルファポットIIの
スリットに対応!

オススメ

ハーフトレイ

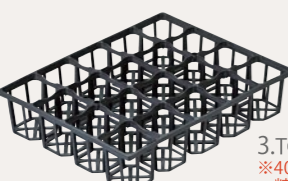

3. TO75-20HT(7.5cm用)
※40Tのハーフサイズです。
精興園様と協同開発品。



7. TO-12HT(9.0cm用)
※24TEのハーフサイズです。

使い勝手の良い
ハーフサイズです

トレー 底形状	54T	40T	75-20HT	24T/24TE/12HT/ 20T/15T	24TS/20TS
24TG	9TX	アルファトレイ-7.5cm	アルファトレイ-9cm/10.5cm	03アルファトレイ-9cm	アルファポットトレイ

No.	品名	入数	縦サイズ	横サイズ	高さサイズ	ポット数	イージーポップ対応	ポップスティック対応
1	TO-54T(6.0cm用)	50枚	33.1cm	49.0cm	4.2cm	54個	×	×
2	TO-40T(7.5cm用)	30枚	33.0cm	52.3cm	6.5cm	40個	×	×
3	TO75-20HT(7.5cm用)	60枚	25.8cm	32.1cm	6.5cm	20個	○	○
4	TO-24T(9.0cm用)	40枚	32.3cm	48.5cm	7.5cm	24個	○	○
5	TO-24TG(9.0cm用)	40枚	32.4cm	48.2cm	7.3cm	24個	○	○
6	TO-24TS(9.0cm用)	50枚	32.8cm	48.5cm	7.5cm	24個	○	○
7	TO-12HT(9.0cm用)	80枚	24.7cm	32.7cm	7.5cm	12個	×	×
8	TO-20T(10.5cm用)	30枚	38.0cm	47.2cm	8.5cm	20個	○	○
9	TO-20TS(10.5cm用)	40枚	37.5cm	47.0cm	8.5cm	20個	○	○
10	TO-15T(12cm用)	25枚	32.0cm	53.0cm	10.0cm	15個	○	×
11	TO-9TX(15cm用)	15枚	45.0cm	45.0cm	13.0cm	9個	×	×
12	アルファトレイ(7.5cm用)	30枚	33.0cm	52.2cm	6.5cm	40個	×	×
13	アルファトレイ(9.0cm用)	40枚	33.0cm	49.0cm	7.5cm	24個	×	○
14	03アルファトレイ(9.0cm用40穴)	30枚	39.5cm	59.2cm	7.2cm	40個	○	○
15	アルファポットトレイ(10.5cm用)	40枚	38.5cm	47.8cm	8.5cm	20個	×	○
16	アルファポットトレイ-ALT(10.5cm用)	40枚	37.5cm	47.0cm	8.5cm	20個	○	○

イージーポップ



TO-24T
(9cm用)

アルファポットトレイ (10.5cm用)



アルファポットトレイ
(10.5cm用)

P.50に
掲載して
います。

P.49に
掲載して
います。

トreyに差し込むだけ

アルファトレイとは 素材/PP(ポリプロピレン) PAT. 4796369

- 底面が全面つながっている形状で強度UP!
- エキスパンドメタル、アルミローラーでの移動、台車の積み降ろしの際にひっかからないので、作業効率が上がります。
- アルファポットがぴったり入ります。通常のポリポット各種にも対応します。
- ポットが取り出しやすい形状です。

「アルファトレイ」のひ・み・つ

ポットが
取り出し
易い



TOトレイ

底面強度
UP!



カゴトレイ

丈夫で
使い易い!



アルファトレイ

+

=

作業性
バツグン!



TRAY OTTY®

底部がつながっている
ので丈夫です



アルファトレイ
9.0cm用

TOトレイ-24T



TOトレイ-24T

アルミローラー上での
移動もラクラク



エキスパンドメ
タル上での移
動もラクラク



トレイが
しならない!



ポットが
取り出しやすい!



売店の棚もち効果UP!
生産現場での省スペース化に!

- 生産圃場においてはずらし作業の必要がなく、店舗においては棚持ちが大幅に改善し、良好な苗の維持管理が可能となります。
- 隣接するポット間にスペースを設けたことにより通気性バツグン。



ポットがつかみやすい形状になりました。

イージーポップにも対応!
(P.50掲載)

半透明もあります
(P.36掲載)

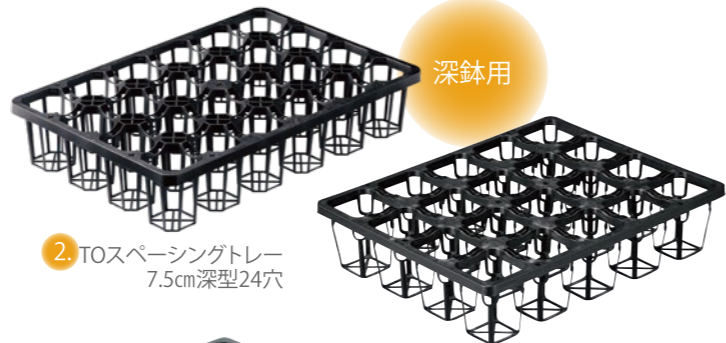

2. TOスペーシングトレイ 7.5cm深型24穴

深鉢用

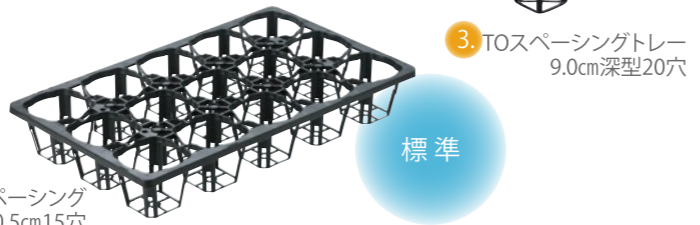

3. TOスペーシングトレイ 9.0cm深型20穴

標準

1. TOマルチスペーシングトレイ 10.5cm15穴

No.	品名	サイズ(mm)	入数
1	TOマルチスペーシングトレイ10.5cm15穴	345×570×H98	40枚
2	TOスペーシングトレイ7.5cm深型24穴	376×486×H94	40枚
3	TOスペーシングトレイ9cm深型20穴	378×473×H106	30枚

※すべてイージーポップ・ポップスティックに対応しております。

●システムトレイTO-20T

●スペーシングトレイ

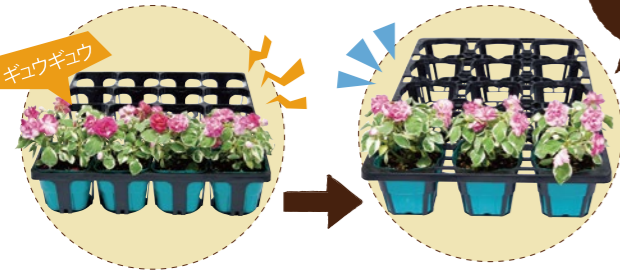

スッキリみせて「棚持ち効果」が大幅にUP!

スッキリ!

いろいろな形状のポットに対応!



●プリントポット ●アルファポット ●ポリポット



専用スペーシングトレイ35穴

- TOマルチ底面給水トレイ併用で、店舗、圃場の管理がラクです!



P.35にも掲載しています。



縦サイズ	横サイズ	高さサイズ	黒	乳白	入数	穴数
32.3cm	48.5cm	9.8cm	●	○	30枚	35個

※トレイ概寸(高さ以外)は、9.0cm用システムトレイとおおよそ同じサイズです。



1. TOカゴトレイ TO-03

2. カゴトレイ大 (03)

3. カゴトレイ N-大

4. カゴトレイ (01)

5. カゴトレイ N-小

6. TOカゴトレイ TO-02

オススメ

7. TOカゴトレイ TO-02/ハーフ

イージーポップ対応

6. TOカゴトレイ TO-02の半分のサイズです。

8. カゴトレイ 小深

9. カゴトレイ N-フラコン

10. 育苗箱 N

イージーポップはP.50に掲載しています。

No.	品名	入数	縦	横	高さ
1	TOカゴトレイ TO-03	50枚	39.5cm	59.0cm	8.0cm
2	カゴトレイ 大 (03)	50枚	39.8cm	59.0cm	8.2cm
3	カゴトレイ N-大	50枚	38.5cm	57.0cm	6.8cm
4	カゴトレイ (01)	50枚	38.5cm	53.0cm	10.0cm
5	カゴトレイ N-小	50枚	35.0cm	52.0cm	8.0cm
6	TOカゴトレイ TO-02	40枚	34.0cm	50.5cm	7.5cm

No.	品名	入数	縦	横	高さ
7	TOカゴトレイ TO-02 ハーフ	80枚	23.9cm	32.4cm	7.5cm
8	カゴトレイ 小深	40枚	34.0cm	50.5cm	8.0cm
9	カゴトレイ N-フラコン	50枚	38.0cm	51.5cm	10.0cm
10	育苗箱 N	40枚	35.0cm	50.7cm	8.8cm

※半数でのご注文も承ります。(1, 6, 7を除く)
※1, 6, 7以外は仕入商品です。

TO4連トレイ

- 店舗での「寄せ植苗」などの様々な品種を組み合わせたユニット販売として最適!
- ラベルや取っ手などの固定が可能。
- バイキングセールなどのお持ち帰り容器として...



02カゴトレイにピッタリ6個入ります。

取っ手ひもがつけられます。
(P.55掲載・別売)

挿しラベルが固定できます!!

品名	縦サイズ	横サイズ	高さ	入数
TO 4連トレイ TO-4TS(9.0cm用)	15.5cm	15.5cm	7.0cm	450枚

※色は黒となります。(カラーはロットにより受注生産可能です)

オススメ

TOカットプラグ ※受注生産品

素材/PS(ポリスチレン)

- TOプラグトレイ#200・#288浅型をカットした商品です。
 - 2点留めで連結しているタイプと、カットして切り離れた状態で納品するタイプがございます。
 - 主にネギや玉葱苗の販売時にご使用頂けます。店頭での苗のまとめ売りにもご利用下さい。
- ※土詰め後は重みで連結部分が離れる可能性がありますので、持ち運ぶ際は下にトレイやカットされていないプラグトレイを敷いてご使用下さい。



カットプラグ、ここがすごいよ!

★手で「プチッ」と簡単にカットできます。ハサミで切る作業の手間がなくなり、作業中に手をケガする危険も少なくなります。

★売店への提案の幅が広がります。店頭での苗のまとめ売りが可能です。



品名	黒	入数	サイズ	セル径	深さ	ピッチ	容量	底穴径
NEW TOカットプラグ#200 50穴×4連	●	100枚	54.0×28.0cm	22.5mm	42.1mm	25.5mm	11cc	7.0mm
NEW TOカットプラグ#200 50穴単体	●	400枚	8.6×25.8cm	22.5mm	42.1mm	25.5mm	11cc	7.0mm
NEW TOカットプラグ#200 20穴単体	●	1,000枚	8.6×25.8cm	22.5mm	42.1mm	25.5mm	11cc	7.0mm
TOカットプラグ#288浅 48穴×6連	●	100枚	54.0×28.0cm	19.0mm	32.1mm	22.0mm	7cc	6.0mm
TOカットプラグ#288浅 48穴単体	●	600枚	8.6×25.8cm	19.0mm	32.1mm	22.0mm	7cc	6.0mm

NEW

TOプラグトレイ用アンダートレイ ※受注生産品

素材/PS(ポリスチレン)

- カットプラグの土詰から播種、育苗管理、出荷までをトータルでサポートするアンダートレイです。
- 育苗管理や持ち運びに便利!
- プラグトレイより安価なので、プラグトレイをトータルでサポートするアンダートレイです。
- これでプラグトレイが折れることもありません。2枚重ねて使うよりコストが削減できます。



品名	入数	上の寸法	下の寸法	高さ	適応プラグトレイ
アンダートレイL (カットプラグ兼用)	100枚	外寸(縦×横) 54.1cm×27.9cm 内寸(縦×横) 50.4cm×24.6cm	内寸(縦×横) 49.6cm×23.8cm	外寸 24.2cm 内寸 20.0cm	TOプラグトレイ #32~288(288TSを除く)・カットプラグ各種
アンダートレイA (プラグトレイ用)	100枚	外寸(縦×横) 54.1cm×28.1cm 内寸(縦×横) 51.4cm×25.3cm	内寸(縦×横) 50.7cm×24.6cm	外寸 17.0cm 内寸 13.0cm	TOプラグトレイ #32~406、406TS

※アンダートレイAはカットプラグ用ではございません。 ※アンダートレイAは生産前の、計画時のサイズのため、実際は若干異なる場合がございます。ご了承下さい。

TOポップスティック&クリップ&TOスティックスタンド

素材/PS(ポリスチレン)



TOポップスティック

★対応トレイ

- TO75~20HT
- TOトレイ24T
- TOトレイ24TG
- TOトレイ24TS
- TOトレイ20T
- TOトレイ20TS
- マルチスペーシングトレイ10.5cm15穴
- TO7.5cm深スペーシングトレイ
- TO9.0cm深スペーシングトレイ
- アルファトレイ(9.0cm用)
- O3アルファトレイ(9.0cm用40穴)
- アルファトレイ(10.5cm用)
- アルファポットトレイ10.5cm用

トレイに差し込むだけ

TOスティックスタンド

7.5cm 6.8cm 8cm

品名	表示板サイズ	入数
TOポップスティック大	B6(約12.8cm×18.2cm)	50本
TOポップスティック小	41角(4.1cm×4.1cm)	50本
TOスティックスタンド	6.8cm×8cm×H7.5cm	50本

トレイと組み合わせ

TOポップクリップ

★対応トレイ

- TOカゴトレイに対応(その他対応トレイ有)

品名	表示板サイズ	入数
TOポップクリップ大	B6(約12.8cm×18.2cm)	50本
TOポップクリップ小	41角(4.1cm×4.1cm)	50本

トレイの枠に挟むだけ

※トレイ上部枠には取付けしないで下さい。

※ポップクリップは、なくなり次第廃番となります。

ゲルチョーク(全天候対応チョークペン) ※仕入商品



品名	色	入数
ゲルチョーク	白・黄・赤・オレンジ・ピンク・青・紫・緑	3本

カンタン手間なし、宣伝効果アップ!

- トレー使用後も、キレイにポップがはずせるため、分別も簡単です。
- 装着したポップが若干斜めに上向きになるため、店頭でポップが見えやすい!
- 短側面・長側面、どちらもポップが固定できます。
(挿し穴計4コのトレーは、片側のみとなります。)



挿すだけ簡単!

イージートレーに挿し込むだけで簡単にセットでき、作業効率UP! 両面テープも不要です。
※この表示方法は特許出願済みです。類似品にご注意下さい。

ポップが見やすい!

ポップがトレーに対して少し斜めにセットされるので、ポップが見やすくなります。

宣伝効果バツグン!

短側面にも長側面にもポップが固定できます。
(挿し穴計4コのトレーは片側のみとなります。)

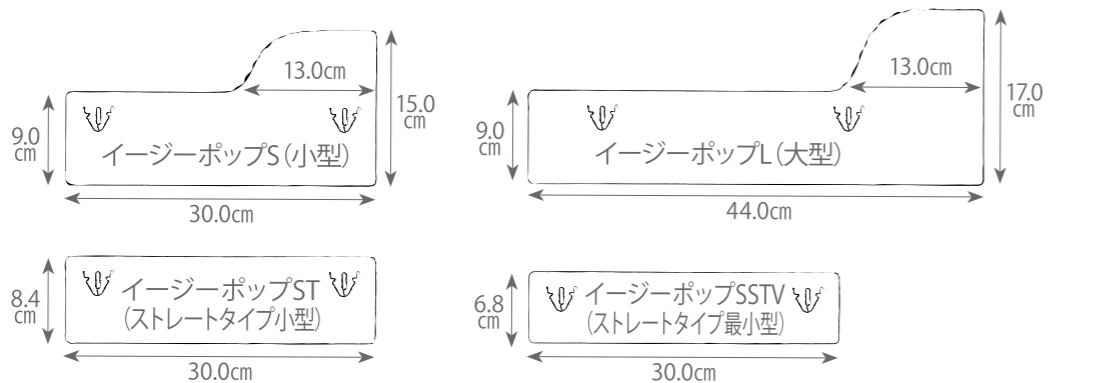

● イージーポップ商品規格 (下記以外のオリジナル型もご相談承ります)

品名	規格	材質
S(小型)	W9×L30×T15(山高)×ML13(山幅)cm	完全耐水合成紙
L(大型)	W9×L44×T17(山高)×ML13(山幅)cm	完全耐水合成紙
ST(ストレートタイプ小型)	W8.4×L30cm	完全耐水合成紙
SST(ストレートタイプ最小型)	W6.8×L30cm	完全耐水合成紙

※受注生産品

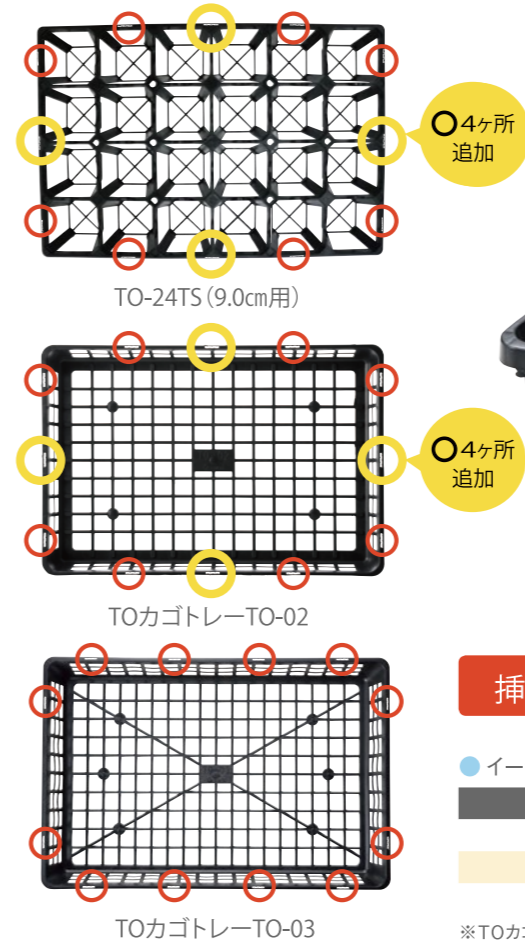

挿し穴 計12コ

● イージートレー商品規格

品名	入数	縦サイズ	横サイズ	高さサイズ	ポット数
TO-24TS(9.0cm用)	50枚	32.8cm	48.5cm	7.5cm	24個
TOカゴトレイTO-02	40枚	34.0cm	50.5cm	7.5cm	
TOカゴトレイTO-03	50枚	59.0cm	39.5cm	8.0cm	

※TOカゴトレイTO-03のみ短側面に2コ、長側面に4コ挿し穴があります。



トレーについてはP.44~47にも掲載しています。

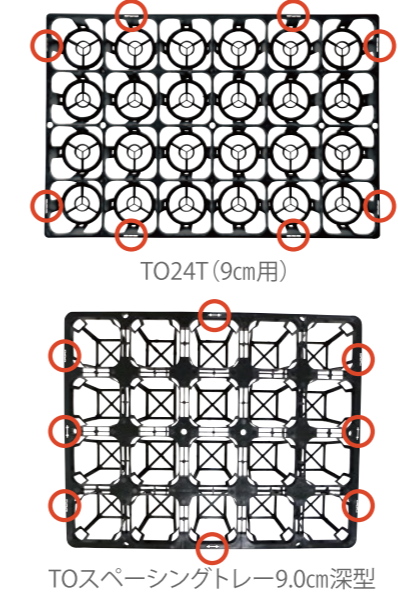

挿し穴 計8コ

● イージートレー商品規格

品名	入数	縦サイズ	横サイズ	高さサイズ	ポット数
TOスペーシングトレイ7.5cm深型	40枚	37.6cm	48.6cm	9.4cm	24個
TOスペーシングトレイ9.0cm深型	30枚	37.8cm	47.3cm	10.6cm	20個
TO-24T(9.0cm用)	40枚	32.3cm	48.5cm	7.5cm	24個
TO-24TG(9.0cm用)	40枚	32.4cm	48.2cm	7.3cm	24個
03アルファポットトレイ9.0cm用40穴	30枚	39.5cm	59.2cm	7.2cm	40個
アルファポットトレイ(10.5cm用)	40枚	37.5cm	47.0cm	8.5cm	20個
TO-20T(10.5cm用)	30枚	38.0cm	47.2cm	8.5cm	20個
TO-20TS(10.5cm用)	40枚	37.5cm	47.0cm	8.5cm	20個
マルチスペーシングトレイ(10.5cm用)	40枚	34.5cm	57.0cm	9.8cm	15個
TO-15T(12cm用)	25枚	32.0cm	53.0cm	10.0cm	15個

※TOスペーシングトレイ9.0cm深型のみ短側面に3コ、長側面に1コ挿し穴があります。

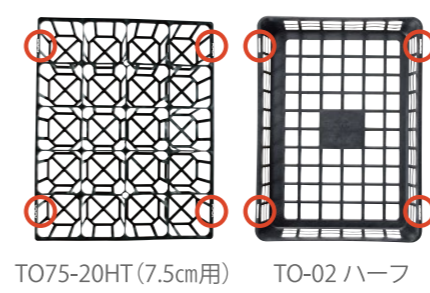

挿し穴 計4コ

● イージートレー商品規格

品名	入数	縦サイズ	横サイズ	高さサイズ	ポット数
TO75-20HT(7.5cm用)	60枚	25.8cm	32.1cm	6.5cm	20個
TOカゴトレイ TO-02 ハーフ	80枚	32.4cm	23.9cm	7.5cm	

TOプラグトレイ

色の違いによる温度上昇抑制効果はP.26をご覧ください

素材/PS(ポリスチレン)



- 白は夏場の暑さ対策にオススメです。
- シルバーは高温対策としての使用の他、紫外線の反射によるまぶしさを軽減します。

#32 (4×8列) ● 刻印:32	#50 (5×10列) ● ○ 刻印:T50	#200 (10×20列) ● ○ ● 刻印:T200	#200TS (10×20列) ● 刻印:TS200
#72 (6×12列) ● ○ ● 刻印:T72	TOスペーシング プラグトレイ#72 ● 刻印:TS72	#288 (12×24列) 浅型 ● ○ ● 刻印:288	#288 (12×24列) 深型 ● 刻印:T288
#105 (7×15列) ● 刻印:105T	#128 (8×16列) センターリブあり ● ○ ● 刻印:128T	#288TS (12×24列) ● 刻印:TS288	センターリブあり #406 (14×29列) ● ○ ● 刻印:T406
#128 (8×16列) 浅型 センターリブあり ● 刻印:T128	#162 (9×18列) ● 刻印:162T	センターリブなし #406TS (14×29列) ● ○ ● 刻印:TS406	#512 (16×32列) ● 刻印:TS12 TOKAI

TOプラグトレイ 商品規格

品番	黒	白	シルバー	入数	穴数	サイズ	セル径	深さ	ピッチ	容量	センターリブ	セル内リブ	通気穴	底穴径
#32	●			100枚	32穴	54.0×28.0cm	58.0mm	63.0mm	64.0mm	130cc			○	13.0mm
#50	●	○		100枚	50穴	54.0×28.0cm	45.0mm	52.3mm	52.0mm	74cc			○	15.0mm
#72	●	○	●	100枚	72穴	54.0×28.0cm	38.0mm	41.0mm	43.0mm	38cc			○	10.0mm
スペーシングプラグトレイ#72	●			100枚	72穴	54.0×28.0cm	34.0mm	40.0mm	43.0mm	16cc				6.0mm
#105	●			100枚	105穴	54.0×28.0cm	33.0mm	47.0mm	36.0mm	32cc		8本	○	9.0mm
★ #128	●	○	●	100枚	128穴	54.0×28.0cm	28.3mm	48.2mm	32.0mm	25cc	○	8本	○	8.0mm
#128浅型	●			100枚	128穴	54.0×28.0cm	28.5mm	38.5mm	32.0mm	20cc	○		○	8.0mm
#162	●			100枚	162穴	54.0×28.0cm	26.0mm	44.2mm	29.0mm	14cc		8本	○	8.0mm
#200	●	○	●	100枚	200穴	54.0×28.0cm	22.5mm	42.1mm	25.5mm	11cc			○	7.0mm
★ #200TS	●			100枚	200穴	54.0×28.0cm	22.0mm	43.0mm	25.0mm	14cc			○	7.0mm
#288浅型	●	○	●	100枚	288穴	54.0×28.0cm	19.0mm	32.1mm	21.5mm	7cc				6.0mm
#288深型	●			100枚	288穴	54.0×28.0cm	19.0mm	43.4mm	21.5mm	9cc				6.0mm
★ #288TS	●			100枚	288穴	54.4×28.0cm	19.3mm	45.0mm	22.0mm	10cc		4本		7.0mm
#406	●	○	●	100枚	406穴	54.2×27.9cm	14.6mm	26.0mm	17.0mm	4cc	○			6.0mm
#406TS	●	○	●	100枚	406穴	54.4×28.0cm	16.0mm	32.0mm	17.0mm	4.2cc		4本		7.0mm
#512	●			100枚	512穴	54.5×28.0cm	14.5mm	26.0mm	16.0mm	3.5cc			○	7.0mm

※★印商品の黒はKタイプ(PS+PP混合)もあります。Kタイプとは従来のPS製と比較して、割れにくいのが特徴です。納期はご確認ください。

※スペーシングプラグトレイ#72は、なくなり次第廃番となります。

ここに刻印が入っています。

品種管理に最適な
ゲルチョコもご紹介します
(P.49掲載)

★用語解説

- 通気穴** 通気性を高めます。
- ピッチ** セルの中心から隣のセルの中心までの距離です。
- セル内リブ** セルの内部に設けたリブです。(根巻防止)
- センターリブ** プラグトレイ縦長方向の中央に設けたリブです。

機械対応して
おりません。

TO RLプラグトレイ

素材/PS(ポリスチレン)



- 植木・花木類の挿し木に最適。
- カゴトレイN-大とのセットで生産・栽培管理がラクラク。

●カゴトレイN-大にRL-40PTをセットした状態



底部はスリット形状



RL-50PT



各セルにリブが入ります



RL-40PT

品名	入数	穴数	全体の縦横寸法	上径	下径	高さ	容量
RL-40PT	50枚	108穴	38.5cm×57.0cm	3.6cm×4.0cm	1.3cm×2.0cm	7.0cm	65cc
RL-50PT	50枚	54穴	38.5cm×57.0cm	5.0cm×5.2cm	2.0cm×2.4cm	7.8cm	120cc

1個のプラグポット規格

TO平鉢連結ポット&アンダートレー * グランドカバー用

素材/PP(ポリプロピレン) PAT.P

- 屋上緑化に最適なセダムなどの10cm角のグリーンマットが作れます。
- 各ポットは4穴仕様の為、排水性に優れ繁茂が早い為グランドカバー類の短期間での苗の仕上がりが可能です。
- 連結ポットになっている為、ポティング作業が容易です。
- 各ポットは分離可能で、ガーデンセンター等での苗ポットとしての販売にも最適です。

●アンダートレーにセットした状態

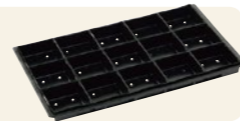

10-18PP



10-38PP

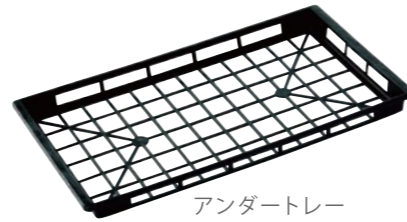

アンダートレー

品名	連結数	ポットサイズ	縦サイズ	横サイズ	高さ	入数	備考
平鉢連結ポット(10-18PP)	15個(縦3個×横5個)	10cm×10cm	30.8cm	51.2cm	1.8cm	125枚	セダム用
平鉢連結ポット(10-38PP)	15個(縦3個×横5個)	10cm×10cm	30.8cm	51.2cm	3.8cm	100枚	グランドカバー全般

品名	入数	上の寸法		下の寸法		高さ	※平鉢連結ポットは、なくなり次第廃番となります。
		外寸(縦×横)	内寸(縦×横)	外寸(縦×横)	外寸		
アンダートレー	50枚	32.3cm×55.0cm	30.7cm×51.5cm	30.3cm×51.4cm	3.7cm		

TOマットトレイ・TOハーフマットトレイ

素材/PP(ポリプロピレン) PAT. 3156077

- コンパクトで取扱いがしやすく、ガーデニング材として園芸店や個人住宅、屋上庭園の工事施工等に最適です。
- 育苗トレイ1枚で25cm規格のマットが2枚、8枚で1㎡の植物マットができます。(マットトレイ)
- 停留水をカットしやすい形状となっています。(トレイ底面が中心部より両側へ傾斜し、8箇所角穴で停留水を排出します。)



TOマットトレイによるコニファー類の栽培風景

マットトレイ

ハーフマットトレイ

品名	入数	全体の縦横寸法	高さ
マットトレイ	25枚	26.8cm×53.6cm	4.3cm
ハーフマットトレイ	200枚	25.0cm×25.0cm	4.0cm

TO 10連パック&取っ手ひも

素材/PS(ポリスチレン)



- 野菜苗や花壇苗の10連セット販売用資材です。
- 取っ手ひもが付可能で、お客様が持ち帰りやすい形状です。
- 10連が4つ連結しており、カゴトレイ小深にピッタリ入ります。
- 10連ごとに簡単に切り離せます。

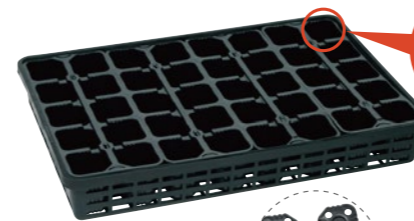
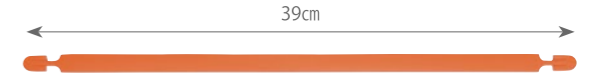

カゴトレイ小深にセットした状態

1セル 130cc

取っ手ひも

10マスごとに切り離しができます。

★白以外にも対応可能

※受注生産につき、ロット+納期お問い合わせ下さい。



黒 オレンジ ピンク 赤 グリーン シルバー

品名	縦サイズ	横サイズ	高さ	入数	パック数	底穴
10連パック(10連×4パック)	33cm	50cm	7cm	150枚	600パック	4個

品名	長さ	入数
カットパック用取っ手ひも 白	39cm	600枚

※4連パック・4連トレイにも取り付け可能。

TO 6連パック×9パック

素材/PS(ポリスチレン)

- 野菜苗や花壇苗の6連セット販売用資材です。
- 02カゴトレイに入ります。



1セル 112cc

6マスごとに切り離しができます。

6連×9パックを02カゴトレイにセットした状態

品名	縦サイズ	横サイズ	高さ	黒	入数	パック数	底穴
6ホール×9連パック	33.3cm	49.6cm	7.7cm	●	200枚	1800パック	1穴

TO 4連パック&アンダートレーS

素材/4連パック=PS(ポリスチレン)、アンダートレー=PP(ポリプロピレン)



- 野菜苗や花壇苗の4連セット販売用資材です。

① 4連×8パック(取っ手穴付)



1セル 155cc

4マスごとに切り離しができます。

4連×8パックをアンダートレーSにセットした状態

別売の取っ手ひもをつければ持ち運びに便利です。

② 4連×12パック



1セル 85cc

4連×8パック、4連×12パックに共通して使えます。

③ アンダートレーS(4連パック用)

No.	品名	縦サイズ	横サイズ	高さ	黒	乳白	入数	パック数	底穴
1	4連パック大(4連×8パック)取っ手穴付	26.5cm	53.0cm	6.5cm	●	○	200枚	1600パック	4個
2	4連パック小(4連×12パック)	26.5cm	53.0cm	6.5cm	●	○	150枚	1800パック	1個

※取っ手ひも別売。

No.	品名	入数	上の寸法	下の寸法	高さ
3	アンダートレーS(4連パック用)	50枚	外寸(縦×横) 27.4cm×55.5cm 内寸(縦×横) 26.0×52.7cm	外寸(縦×横) 24.6cm×51.2cm	外寸 6.5cm

TO 4連パック×12パック ラベル挿し 02トレー用

素材/PP(ポリプロピレン)   

- 深型ポットなので従来品に対して、棚持ちが改善。
- ラベル・取っ手の固定が可能。
- カラーバリエーションによる品種分けが可能。
- 02カゴトレーに対応しているので専用のトレーは不要です。

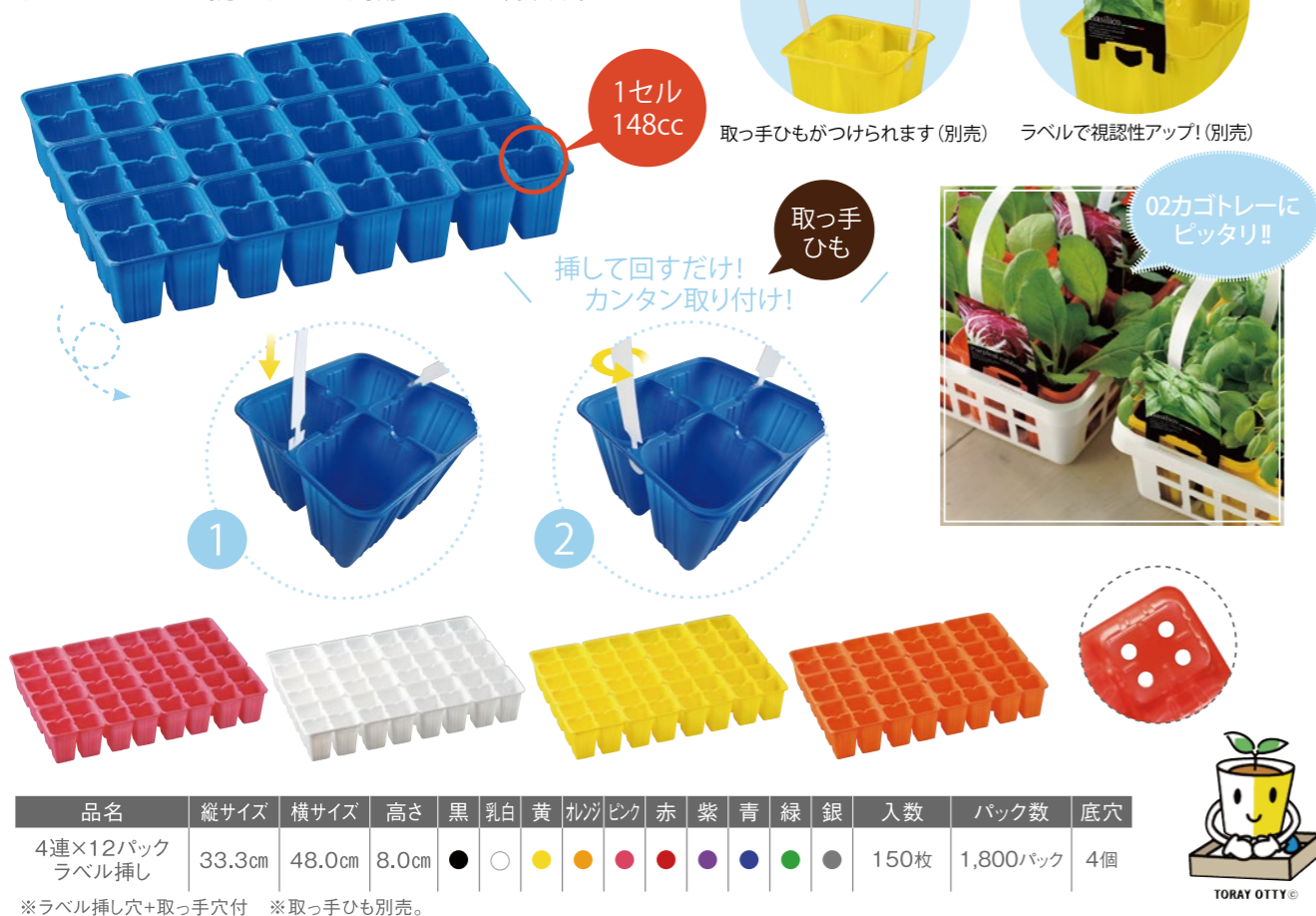

1セル 148cc

取っ手ひもがつけられます(別売) ラベルで視認性アップ!(別売)

取っ手ひも

02カゴトレーにピッタリ!

挿して回すだけ! カンタン取り付け!

品名	縦サイズ	横サイズ	高さ	黒	乳白	黄	緑	赤	紫	青	銀	入数	パック数	底穴
4連×12パック ラベル挿し	33.3cm	48.0cm	8.0cm	●	○	●	●	●	●	●	●	150枚	1,800パック	4個

※ラベル挿し穴+取っ手穴付 ※取っ手ひも別売。

TORAY OTTY®

NEW TO 4連パック×16パック

素材/PS(ポリスチレン)

- 人気のカットパックシリーズにさらに規格を追加。
- 汎用タイプの02カゴトレーに合うサイズです。
- 野菜苗の企画販売にぜひどうぞ。



1セル 90cc

4マスごとに切り離しができます。

お客様からの依頼でラインナップに加わった製品です。多様化するニーズに経験や技術で応えることも当社の強みです。

4連×16パックを02カゴトレーにセットした状態

品名	縦サイズ	横サイズ	高さ	入数	パック数	容量
4連×16パック	33.7cm	50.3cm	8.0cm	200枚	3,200パック	90cc

TOKAI OTTY®

マルチ底面給水トレー

素材/PP(ポリプロピレン) PAT.P / D.PAT. 1269643

- プールベンチのような高コストをかけずに底面給水栽培を可能にしました。
- TOシステムトレー・アルファトレーの7.5、9.0、10.5、12.0cm用に対応しています。
※システムトレーTO-20T・TO-20TS・03アルファトレー・アルファトレー(10.5cm用)は対象外。
- カゴトレーN-大等が入ります。
- TOプラグトレー各サイズも入ります。



この溝でドリップチューブが固定できます

約2.5cm

マルチに使える!

底面は凹凸のある形状なので、トレーやポットを置いた際に水や空気の流れる空間ができます。

品名	入数	縦	横	高さ
マルチ底面給水トレー	50枚	38.5cm(外寸) 35.0cm(内寸)	57.8cm(外寸) 54.5cm(内寸)	4.9cm

マルチ底面給水トレーにTOプラグトレー#288をセットした状態

マルチ底面給水トレーにカゴトレーN-大をセットした状態

プラグ底面給水トレー

素材/PP(ポリプロピレン) PAT.P / D.PAT. 1269645

- プラグトレー向けの底面給水トレーです。
- プラグ苗の底面給水におすすめです。
- PP製で強度があり、プラグ苗育苗時の移動用アンダートレーとしてもご利用頂けます。
- 原材料を見直し成型方法の改良により品質の向上を実現しました。



底面は波型形状です。

● プラグトレーの底穴をふさぎません。

● 洗浄時に汚れが落ちやすい形状です。

● 一般的なプラグトレーなら、中に入れても重ねられる高さがあります。

● 輸入インチ規格(28×54cm)、全自動移植機対応規格(30×60cm)に共通して使えます。

TOプラグトレーインチ規格を入れた状態

プラグトレー水稲用規格を入れた状態

品名	入数	縦	横	高さ	黒	白
プラグ底面給水トレー	30枚	32.0cm	64.0cm	5.8cm	●	○

TOアクアベール(底面給水マット) ※仕入商品

素材/ポリエステル

- 親水性処理を施しており、今までの給水マットと比べ、水の拡散性・吸水性が格段に優れています。
- TOアクアベールを外部に垂らすことにより、余分な水分を排水させます。
- 遮根シート付のため、長期栽培にもオススメです。

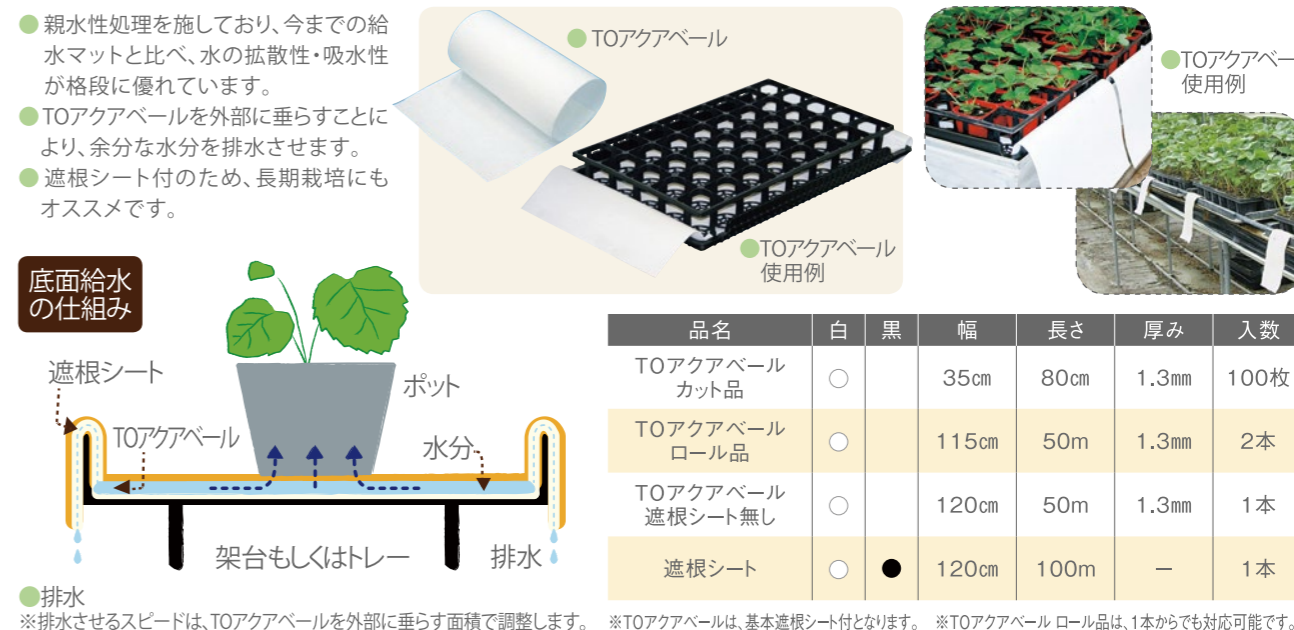

TOアクアベール 使用例

TOアクアベール 使用例

底面給水の仕組み

遮根シート

TOアクアベール

ポット

水分

排水

架台もしくはトレー

品名	白	黒	幅	長さ	厚み	入数
TOアクアベール カット品	○		35cm	80cm	1.3mm	100枚
TOアクアベール ロール品	○		115cm	50m	1.3mm	2本
TOアクアベール 遮根シート無し	○		120cm	50m	1.3mm	1本
遮根シート	○	●	120cm	100m	—	1本

● 排水
※排水させるスピードは、TOアクアベールを外部に垂らす面積で調整します。

※TOアクアベールは、基本遮根シート付となります。 ※TOアクアベール ロール品は、1本からでも対応可能です。

2.5寸用底面給水トレイ

素材/PS(ポリスチレン) PAT.P / D.PAT. 1269645

- プールベンチのような高コストをかけずに底面給水栽培を可能にしました。
- TOシステムトレイ40T(7.5cm用)専用の底面給水トレイです。
- 7.5cmポットで栽培される生産者の方で栽培面積をより効果的に、お考えの方におすすめです。



品名	入数	縦	横	高さ
2.5寸用底面給水トレイ	80枚	32.8cm(外寸)	52.0cm(外寸)	1.7cm

マルチ底面給水トレイ ハーフサイズ

素材/PS(ポリスチレン) D.PAT. 1269643

- プールベンチを使わず、店内で底面給水が可能です。
- ハイドロ苗や9cmポット苗の店内販売用トレイに最適です。約40cmの正方形でコンパクト。
- 様々な長さの棚に対応しやすい規格です。

店内での
水管理が楽
にできる!



給水マットとのセットで
ご使用をオススメします。

品名	入数	縦	横	高さ
マルチ底面給水トレイ ハーフサイズ	50枚	39.5cm(外寸) 36.0cm(内寸)	39.5cm(外寸) 36.0cm(内寸)	4.3cm

底面給水インナートレイ

素材/PS(ポリスチレン)



- マルチ底面給水トレイハーフサイズとセットでお使い下さい。

品名	入数	穴数	縦	横	高さ
2寸用底面給水インナートレイ	100枚	5×6穴	36.5cm	36.5cm	2.6cm
3寸用底面給水インナートレイ	100枚	4×4穴	36.5cm	36.5cm	2.6cm
3寸用底面給水インナートレイ深型	100枚	4×4穴	36.5cm	36.5cm	5.0cm

※3寸用はなくなり次第廃番となります。

ウレタン給水マット

- マルチ底面給水トレイハーフサイズとセットでお使い下さい。

品名	入数	縦	横	高さ
ウレタン給水マット	100枚	36.0cm	36.0cm	0.8cm



ハーフシリーズ

インナートレイ

ウレタン給水マット

マルチ底面給水トレイ
ハーフサイズ

※給水マット無しでもお使いいただけます。

TO防草シート

素材/PP(ポリプロピレン)



育苗ポットの下や通路に敷込む
雑草防止シート!



用途

花・野菜・苗木の床面に。
ハウス周辺・空地・果樹園の防草に。
庭・墓石周辺の防草に。

- 雑草が生えにくく、足回りが綺麗に保てます。
- 水を通します。
- 15cm間隔にラインが入っていますので育苗ポットの配列が楽で、作業性が良くなります。
- 地熱を一定温度に保ち、保温効果もあります。
- 土で汚れても洗い流せば綺麗になります。
- 焼却しても有毒ガスが発生しません。



ハウスマわりの防草



すいかの下敷き

品名	巾×巻長
TOシート (標準タイプ)	0.5m×100m
	0.75m×100m
	1.0m×100m
	1.5m×100m
	2.0m×100m
	3.0m×100m
4.0m×100m	

厚み約0.5mm、重量約125g/m²

注意事項

※上記規格以外の加工も対応可能です。
※カヤ類等の根の強い植物は新芽がシートを突き抜ける恐れがあります。施工前に、根を取り除くか除草剤散布など対策して下さい。
※3.0m巾・4.0m巾につきましては、納品までにお時間を頂く可能性がございます。ご了承下さい。
※耐用年数は使用状況により耐久度合が変わるため、あくまでも目安となります。

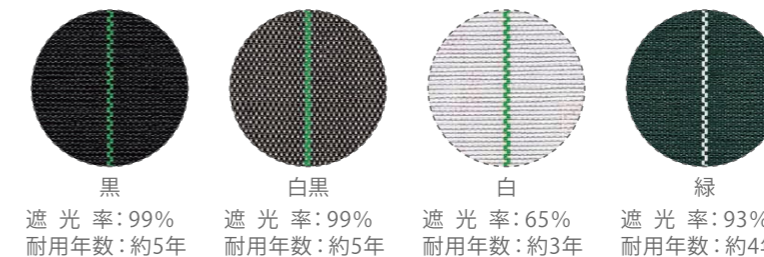

TOイージーシート

素材/PP(ポリプロピレン)

『年数回の草刈り。斜面で足場が悪く、作業し辛い…。』
そんな悩みは防草シートで解決!!

※30cm間隔に緑のラインが入っています。
※TO防草シートとほぼ同等品です。

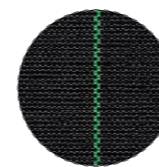

黒

編目が細かく、
ほつれにくい。

用途

畦畔の防草に
ハウス全面下敷、畑通路防草に
のり面の防草など多用途!!

品名	巾×巻長
TOイージーシート	1.0m×100m
	1.5m×100m
	2.0m×100m

厚み: 約0.3mm
重量: 約110g/m²
遮光率: 99%
耐用年数: 約5年

注意事項

※上記巾、長さ以外は対応致しかねます。
※カヤ類等の根の強い植物は新芽がシートを突き抜ける恐れがあります。施工前に、根を取り除くか除草剤散布など対策して下さい。
※耐用年数は使用状況により耐久度合が変わるため、あくまでも目安となります。



芝桜の下に防草シートが張ってあります

黒丸君とんがりピン杭セット ※仕入商品

素材/板=PE(ポリエチレン)・杭=スチール

- TO防草シート・マルチシート・不織布などの固定にオススメです。
 - 刺しやすく、抜きやすい。
 - 二本足と面で押さえるため飛ばされにくい構造です。
- ※1m~1.5mに1セットが目安です。

品名	サイズ	入数
黒丸君とんがりピン杭セット	15cm	400セット
	20cm	400セット
	25cm	400セット
	30cm	400セット

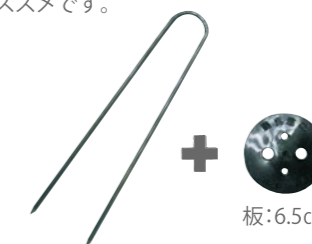

使用例

アクリルプレス (プラグトレー鎮圧&播種穴付け) ※仕入商品

- 培養土を鎮圧しプラグトレーのセルの中心に種の播き穴をつけることができます。

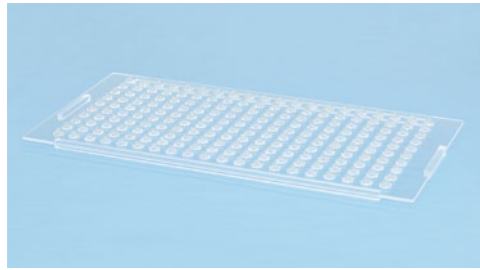

品名	入数	対応トレー種類
TSA-128	1枚	TOプラグトレー#128・#128浅型
TSA-200	1枚	TOプラグトレー#200・#200TS
TSA-288	1枚	TOプラグトレー#288TS

掲載規格の
プラグトレーのみ
対応しております。



TOポットグリッパー ※受注生産品

PAT / PAT.P

注) 当商品はPAT.3387067で特許登録されております。類似品にはご注意ください。

- 省力化
ポットを簡単にトレーにセット出来ます。
- 経済性・確実性
各ポットの把握部は、自由自在にポットを把むことが可能です。
- 長期寿命・労力軽減
プレスグリッパー方式によりポットを把握する為、疲労が少なく、手動式に於いても手作業による疲労も軽減されます。(PAT)

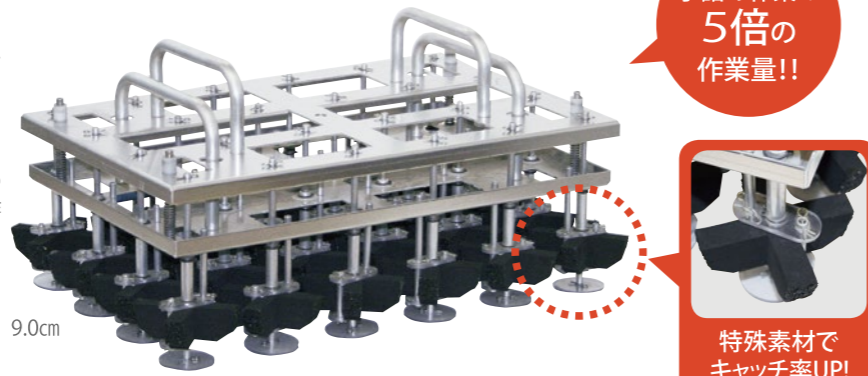

特殊素材で
キャッチ率UP!



グリッパーは内側から各ポットを掴み、グリッパーに内蔵された突き出し棒によって押し出し、ポットを簡単にセットできます。

TOポットグリッパー (プレスグリッパー方式)

品名	対象ポット	重量
TOポットグリッパー TO-PG9	9cmポット	2.6kg
TOポットグリッパー TO-PG10	10.5cmポット	2.4kg
TOポットグリッパー TO-PG12	12cmポット	
TOポットグリッパー TO-PG15	15cmポット	

※キャッチ部のスポンジは消耗品です。交換は有料で承ります。

TOポットカッター

PAT / PAT.P

- 連結されたポットの分離作業が簡単になります。
- 下記対象ポットの分離治具としてご利用頂けます。



発泡台とカッターが
セットになっています。

※発泡台とカッターの
別売も対応可能です。



1 発泡台にポットをセットし、
カッターをかぶせます。



2 上からシステムトレーをセットし、
カッターを押します。

品名	対象ポット
ポットカッター TO-PC7	ポリポット連結40P システムポットTO-40 連結アルファポット40ALP
ポットカッター TO-PC9	ポリポット連結24P システムポットTO-24 連結アルファポット24ALP TS
ポットカッター TO-PC10	ポリポット連結20P システムポットTO-20 連結アルファポット20ALP

左→右と交互に
力を加えると
切り離しやすくなります。



ポットセッター ※仕入商品

PAT.P

片手でラクラク作業!!

- ポット詰め作業の負担軽減に!
- TOポットグリッパーを導入するまでのコストはかけられないという方に!
- 片手でも持ち上げることができる、超軽量タイプ!

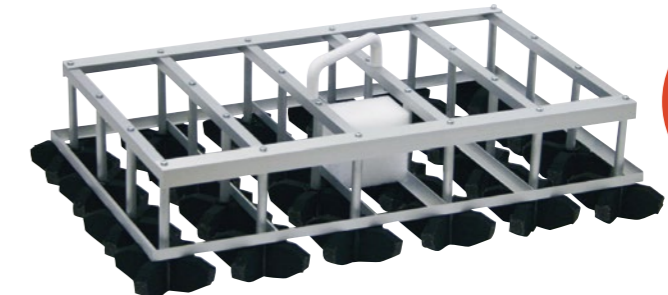

手詰め作業の
5倍の
作業量!!



ポットセッターを押し込んで
ポットをつかみます

トレーの上に移動し、
スポンジ部を押します

ポットがトレーに
セットされます



品名	規格	対象ポット	入数	重量
NEW ポットセッター	7.5cm	ポリポット	1台	約740g
ポットセッター	9.0cm	ポリポット	1台	約800g
ポットセッター	10.5cm	ポリポット	1台	約750g
ポットセッター	10.5cm	アルファポット	1台	約800g

※ポットセッターには枠が1個ついています。
※キャッチ部のスポンジは消耗品です。交換は有料で承ります。
※ポットセッターを強く押し込んだり、ポットに入れたまま放置するとスポンジの変形につながります。ご注意ください。
※10.5cmご注文の際は対象ポットをご指示下さい。(アルファポット用は受注生産品)

ポット詰め機に最適!

すぐにポット詰め
作業に入れる
商品がございます

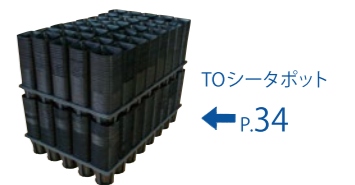
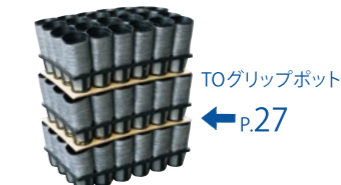

TOシステムプレート * 土詰め補助具

素材/ABS PAT.P

- TOシステムトレーと合わせて、土詰め作業時にご使用下さい。
- 土詰め時、土詰め機のブラシによって、ポリポットの上端部が折れ曲がるのを防ぎます。
- 土詰め時、ポット以外の部分に土が入る心配がありません。

土入れ作業がスムーズに、さらに効率アップ!

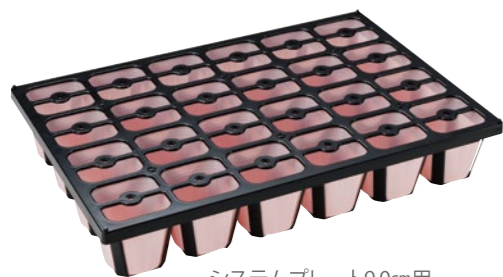

システムプレート9.0cm用



システムプレート10.5cm用

軽くて作業がラクラク!

品名	入数	材質	縦サイズ	横サイズ	高さサイズ
TO-SPL24 (9.0cmTOトレー用)	20枚	ABS	33.5cm	49.5cm	2.0cm
TO-SPL20 (10.5cmTOトレー用)	20枚	ABS	39.0cm	48.5cm	2.5cm

※システムプレートは色が黒に変更になりました。

TOシステムカバー * 土詰め補助具

素材/アルミ合金 PAT.P

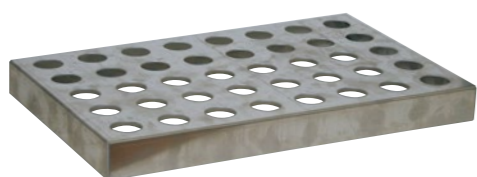

システムカバー7.5cmTOトレー用

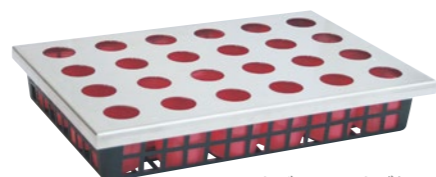

システムカバー9.0cmカゴトレー用

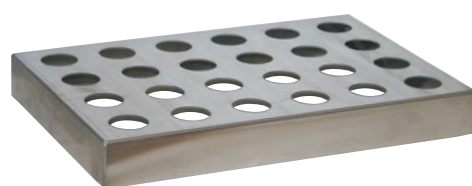

システムカバー9.0cmTOトレー用

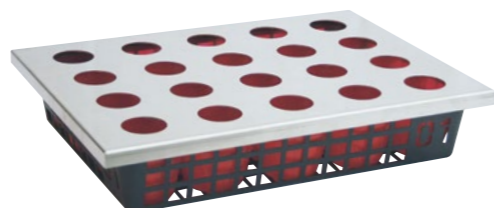

システムカバー10.5cmカゴトレー用

丈夫で長持ち!

システムカバーTOトレー用は、トレーに深鉢を入れてもご利用可能です。

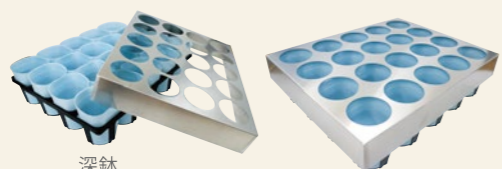

深鉢

土入れ作業がスムーズに、さらに効率アップ!

品名	入数	材質	縦サイズ	横サイズ	高さサイズ	備考
システムカバー(7.5cmTOトレー用)大穴	1台	アルミ合金	33.9cm	53.4cm	5.0cm	穴径48mm
システムカバー(7.5cmTOトレー用)小穴	1台	アルミ合金	33.9cm	53.4cm	5.0cm	穴径40mm
システムカバー(9.0cmTOトレー用)大穴	1台	アルミ合金	39.9cm	49.9cm	6.0cm	穴径70mm
システムカバー(9.0cmTOトレー用)小穴	1台	アルミ合金	39.9cm	49.9cm	6.0cm	穴径48mm
システムカバー(10.5cmTOトレー用)大穴	1台	アルミ合金	39.2cm	49.5cm	7.0cm	穴径82mm
システムカバー(10.5cmTOトレー用)小穴	1台	アルミ合金	39.2cm	49.5cm	7.0cm	穴径55mm
システムカバー(12.0cmTOトレー用)	1台	アルミ合金	32.8cm	53.8cm	5.0cm	穴径82mm
システムカバー(9.0cmカゴトレー02用)	1台	アルミ合金	35.0cm	51.6cm	2.0cm	9.0cm×24ポット
システムカバー(10.5cmカゴトレー01用)	1台	アルミ合金	38.9cm	53.7cm	2.0cm	10.5cm×20ポット

ショットくん(施肥器) ※仕入商品

- 鉢植えに最適な施肥器! 1ショットで正確な施肥ができます。
- 作業者の薬剤接触回数を減らし、作業時間を大幅に短縮!



スライドコマを取り替えることで、1回当たりの供給量が変わります。上のフタが半透明で、残量が確認できます。

本体重量:210g
タンク容量:約500g
シュートパイプ:外径15mm

各種部品別売可能です。

用途	スライドコマ(1ショット)	適用肥料例	オプション(別売)
肥料用	1.0g用	グリーンマップ・ロング マアグアンプK・スーパーIB その他細粒肥料	2.0g用コマ
	1.5g用		
薬剤散布用	0.5g用	オルトラン・アドマイヤー アクタラ・アルバリン バストガード・モスピラン	路地用延長ノズル各サイズ 0.3g用コマ・1.5g用コマ
	1.0g用		

※本仕様は改良のため、予告なく変更する事があります。 ※1台につき、スライドコマが2種ついてきます。
※オプションは別売となります。別途お問い合わせ下さい。

バイオマス不織布ポット ※仕入商品

素材/PLA(ポリ乳酸)



- 繊維の重さを変更することによって野菜・花はもとより、植木などの長期栽培も可能です。
- 苗ごとそのまま定植可能なため、細根系植物の活着が改善します。



※メロン栽培状況。



※ポットから張り出したメロンの根の状態。

ZacH品番

品番	上径/cm	底径/cm	高さ/cm	容積/約ℓ	目付け	入数
ZacH50-10.5	10.5cm	7.3cm	9.0cm	0.57ℓ	50g/㎡	2,000個
* ZacH50-10.5T	10.5cm	9.0cm	15.0cm	1.12ℓ	50g/㎡	1,000個
* ZacH50-11.5	11.5cm	9.0cm	15.0cm	1.24ℓ	50g/㎡	1,000個
ZacH50-12	12.0cm	8.4cm	10.1cm	0.83ℓ	50g/㎡	1,000個
* ZacH50-12T	12.0cm	10.0cm	13.0cm	1.24ℓ	50g/㎡	1,000個
* ZacH50-13.5	13.5cm	9.5cm	13.2cm	1.38ℓ	50g/㎡	1,000個
* ZacH50-14	14.0cm	10.0cm	14.2cm	1.62ℓ	50g/㎡	1,000個
ZacH50-15	15.0cm	10.0cm	12.7cm	1.58ℓ	50g/㎡	1,000個
ZacH50-15T	15.0cm	12.0cm	15.0cm	2.16ℓ	50g/㎡	800個
* ZacH50-15L	15.0cm	12.0cm	20.0cm	2.87ℓ	50g/㎡	700個
ZacH70-15	15.0cm	10.0cm	12.7cm	1.58ℓ	70g/㎡	800個
ZacH70-15T	15.0cm	12.0cm	15.0cm	2.16ℓ	70g/㎡	800個
* ZacH70-15L	15.0cm	12.0cm	20.0cm	2.87ℓ	70g/㎡	600個
ZacH70-17	17.0cm	13.0cm	14.2cm	2.52ℓ	70g/㎡	600個
ZacH70-18	18.0cm	13.6cm	15.0cm	2.96ℓ	70g/㎡	600個
ZacH70-21	21.0cm	14.5cm	17.0cm	4.25ℓ	70g/㎡	500個
ZacH100-24S	24.0cm	18.0cm	18.0cm	6.28ℓ	100g/㎡	300個
ZacH100-24	24.0cm	18.0cm	20.0cm	6.97ℓ	100g/㎡	300個

※*は3カ所縫です。それ以外は4カ所縫です。

- 目付けとは1㎡あたりの繊維の重さ(50g・70g・100g)を表します。数字が大きいほど厚く、小さいほど薄くなります。詳細はお問い合わせ下さい。
- 新規でご使用の場合、メーカーから使用方法の確認、ご提案等の連絡をさせて頂く場合があります。ご了承下さい。



NO. 050132